

PRODUCT SAFETY NOTICE – WARNING

WINCHESTER® Model 94 Family of Lever-Action Rifles, Carbines, and Muskets with Half-Cock Safety

Winchester Model 94 (including commemoratives); Winchester Model 1894; Winchester Model 9422 and Model 9422M; Winchester Model 55; Sears® Model 54 and Ted Williams® Model 100; Winchester Model 64 and 64A; Winchester Centennial '66; Winchester Canadian Centennial '67

Olin Corporation, through its Winchester Division, is warning users of the above firearms that when there is a live cartridge in the chamber, dropping, jarring or bumping the firearm may cause an accidental discharge, which may result in property damage, serious personal injury or death to the user or others:

- With the hammer in the full-down position, a slight impact to, or bumping the hammer can cause a discharge.
- With the hammer in the half-cock safety position, a hard impact to the hammer, such as from dropping the firearm, can break the safety mechanism and cause a discharge.
- With the hammer in any position, a hard impact, such as from dropping or jarring the firearm, can cause a discharge, even if the hammer is not impacted.

To reduce the risk of accidental discharge, follow safe firearm handling practices, including:

- Always maintain control of the firearm and keep your firearm pointed in a safe direction at all times.
- Never place the hammer in the full-down position when there is a live cartridge in the chamber.
- Never rely on the half-cock safety to prevent accidental discharge due to dropping or jarring the firearm, or hard impacts to the hammer.
- When there is a live cartridge in the chamber, avoid activities that increase the risk of dropping or jarring the rifle, such as running, climbing, crossing a fence, and taking the firearm up and down from a tree stand.

This is not an ammunition or firearm recall.

For Winchester firearm owner's manuals please go to www.winchesterguns.com/customerservice/ownersmanuals

Mod. 94

Carabine à levier à percussion centrale

Hefboombuks met centrale percussie

Lever action centerfire carbine

Unterhebelkarabiner mit zentralzündung

Carabina a leva con percussione centrale

Riffle de palanca de percusión central

Carabina com alavanca a percussão central



WINCHESTER
RIFLES AND SHOTGUNS



Illustrations du mode d'emploi: en dernière page intérieure.

Vue explosée: au dos du manuel.

Illustraties van de gebruikshandleiding: op de laatste binnenbladzijde.

Uiteengespatte tekening: achter op het handboek.

User guide illustrations: on the last page.

Exploded view: on the back of the manual.

Abbildungen der Gebrauchsanweisung: auf der letzten Innenseite.

Perspektivische Darstellung: auf der Rückseite der Broschüre.

Illustrazione del manuale: nell'ultima pagina interna.

Illustrazione dei singoli pezzi: sul dorso del manuale.

Ilustraciones de las instrucciones de uso: en la última página interior.

Gráfico de despiece: en el dorso del manual.

Ilustrações do modo de utilização: na última página interior.

Vista exposta: no dorso deste manual.

PRECAUTIONS

1. Avant toute manipulation, assurez-vous que votre arme n'est pas chargée.
2. Gardez toujours votre arme en sûreté tant que vous ne tirez pas, même si vous êtes certain qu'elle est vide.
3. Ne posez l'index sur la détente que lorsque vous allez tirer, sinon tenez-le contre le pontet.
4. Ne pointez jamais une arme à feu vers quelqu'un même si vous êtes certain qu'elle est déchargée. Considérez-la toujours avec le respect dû à une arme chargée.
5. Sachez toujours où vos projectiles vont retomber et ne tirez que lorsqu'il n'y a aucun risque d'accident. Attention aux ricochets: ne tirez jamais dans l'eau ou contre des rochers.
6. Pour des raisons de sécurité autant que de rendement balistique, n'utilisez que de bonnes munitions du calibre exact de votre arme.
7. Dans votre intérêt comme dans celui de votre arme, évitez l'introduction de tout corps étranger dans le canon. La boue, la neige l'eau... peuvent y créer des surpressions dangereuses.
8. Déchargez votre arme entre les utilisations. Rangez arme et munitions dans des endroits séparés et hors de portée des enfants.

VOORZORGSMAATREGELEN

1. Alvorens uw wapen te hanteren, nagaan of het niet is geladen.
2. Uw wapen steeds op veilig laten staan zolang u niet ermee schiet, zelfs wanneer u zeker ervan bent dat het leeg is.
3. De wijsvinger pas op de trekker plaatsen wanneer u gaat schieten; anders moet u hem tegen de trekkerbeugel houden.
4. Nooit een vuurwapen op iemand richten, zelfs wanneer u zeker ervan bent dat het ongeladen is.

Beschouw het steeds met het aan een geladen wapen verschuldigde respect.

5. Zorg ervoor steeds te weten waar uw projectielen terecht komen en ga pas schieten wanneer er geen enkel risico voor ongevallen is. Let op terugspringende projectielen: nooit in het water of tegen rotsen schieten.
6. Uit veiligheidsoverwegingen en evenzo voor het bereiken van een goed ballistisch rendement, slechts goede munitie van het juiste kaliber voor uw wapen gebruiken.
7. Zowel in uw eigen belang als dat van uw wapen, moet het naar binnen brengen van ieder voorwerp in de loop worden vermeden. Modder, sneeuw, water... kunnen hierin gevaarlijke overdrukken vormen.
8. Ontlaad uw wapen wanneer u deze niet gebruikt. Berg wapen en munitie op afzonderlijke plaatsen op en buiten het bereik van kinderen.

PRECAUTIONS TO BE OBSERVED

1. Prior to handling the gun, make sure that it is not loaded.
2. Always set the safety catch except when actually firing, even when you are sure the rifle is not loaded.
3. Never curl your finger over the trigger except when preparing to fire: at all other times, stretch the finger along the trigger guard.
4. Never point a firearm at any person, even if you are sure the rifle is unloaded. Always treat the gun with the respect due to a loaded weapon.
5. You must always be able to see where your shots will fall and never shoot if there is the slightest risk of an accident. Be careful of ricochets: never fire into water or against rocks.
6. As much for safety reasons as for ballistic efficiency, only use reliable ammunition of the

exact calibre of your rifle.

7. In your own interest as well as in that of your gun, avoid the entry of any foreign body into its barrel. Mud, snow, water... all these could give rise to dangerous overpressures.
8. Unload your gun when you set it aside. Put it and its ammunition away in separate places, making sure that these are inaccessible to children.

SICHERHEITSVORSCHRIFTEN

1. Vergewissern Sie sich vor dem Handhaben ihrer Waffe stets, daß sie entladen ist.
2. Sicherung stets betätigen, wenn die Flinte nicht benutzt wird, auch wenn man sicher ist, sie entladen zu haben.
3. Zeigefinger erst beim Abdrücken an den Abzug legen, vorher nur an den Abzugsbügel.
4. Nie auf einem Menschen zielen, auch nicht mit einer leeren Waffe. Eine Schußwaffe behandelt man stets so als ob sie geladen wäre.
5. Man muß immer wissen, wo ein Schuß hingeht und darf erst schießen, wenn keine Gefahr besteht. Aufpassen mit Abprallschüssen: nie auf eine Wasserfläche oder auf Felsen zielen.
6. Nur das zur Waffe passende Patronenkaliber benutzen.
7. Im eigenen und im Interesse der Flinte, soll man verhindern, daß ein Fremdkörper in den Lauf gelangt.
8. Zwischen den Benutzungszeiten soll man die Flinte entladen. Waffe and Munition separat und außer Reichweite von Kindern aufbewahren.

PRECAUZIONI

1. Prima di ogni manipolazione, accertatevi che l'arma sia vuota.
2. Quando non sparate, mantenete sempre la vostra

arma sulla sicura anche se siete certi che sia vuota.

3. Mettete l'indice sul grilletto unicamente quando state per sparare, altrimenti tenetelo contro il ponticello.
4. Non puntate mai una arma verso una persona anche se siete certi che risulta scarica. Consideratela sempre con il rispetto dovuto ad una arma carica.
5. Siate sicuri del punto dove i proiettili cadono e sparate unicamente quando non ci sono rischi di incidenti. Attenti a i rimbalzi. Non sparate mai nell'acqua o contro le rocce.
6. La sicurezza ed il rendimento balistico sono due motivi per adoperare unicamente delle munizioni adatte al calibro esatto della vostra arma.
7. Nel vostro interesse e nell'interesse della vostra arma, evitate che dei corpi estranei si introducono nella canna. Il fango, la neve e l'acqua possono creare delle pericolose sovrappressioni.
8. Scaricate la vostra arma fra ogni utilizzazione. Mettete l'arma e le munizioni in posti separati che non siano a portata dei bambini.

PRECAUCIONES

1. Antes de manipularla, compruebe que su arma no está cargada.
2. Ponga siempre el seguro mientras no dispare, aun si está convencido de que su arma está vacía.
3. Ponga sólo el dedo en el disparador en el momento de disparar, sino manténgalo contra el guardamonte.
4. Nunca apunte a alguien, aun si Ud está convencido de que el arma no está cargada.
5. Sepa siempre adonde sus proyectiles van a caer y dispare sólo cuando no hay ningún riesgo de accidente. Cuidado a los rebotes: nunca dispare

al agua o contra rocas.

6. Por razones tanto de seguridad como de rendimiento balístico, utilice sólo buenas municiones del calibre exacto de su arma.
7. Evite la introducción de cuerpos extraños en el cañón. El barro, la nieve, el agua pueden originar peligrosas sobrepresiones.
8. Cuando no la usa, descargue su arma. Ponga el arma y las municiones en lugares separados y fuera del alcance de los niños.

PRECAUÇÕES

1. Antes de qualquer manipulação, assegure-se que a arma está descarregada.
2. Mantenha sempre a arma com a travada até o momento de atirar, mesmo estando seguro que a arma está descarregada.
3. Somente ponha o indicador sobre o gatilho no momento de atirar, senão o mantenha contra o guarda-mato.
4. Não aponte uma arma de fogo para ninguém, mesmo quando se está seguro que está descarregada. A considere sempre com o respeito devido a uma arma carregada.
5. Saiba sempre onde os projeteis vão cair e somente atire quando não existe nenhum risco de acidente. Atenção aos ricochetes: nunca atire na água ou contra rocha.
6. Por razões de segurança e assim como de rendimento balístico, utilize somente a munição do calibre exacto da arma.
7. No seu interesse como naquele da arma evite a introdução de corpos estranhos dentro do cano. Lama, neve, água... podem criar pressões perigosas.
8. Descarregue a arma entre as utilizações. Guarde a arma e as munições em lugares separados e fora do alcance das crianças.

WINCHESTER 94 CARABINE A LEVIER A PERCUSSION CENTRALE

ATTENTION: Pointez toujours le canon de votre carabine dans une direction sans danger. Avant d'utiliser des munitions familiarisez-vous complètement avec ces instructions. Habituez-vous à manipuler le mécanisme, la détente, et surtout, sachez comment mettre le chien en position de sûreté et comment engager l'arrêteur manuel du chien.

COMMENT ENGAGER L'ARRETOIR MANUEL DU CHIEN

L'arme étant pointée en direction sûre, engagez l'arrêteur manuel du chien en poussant à fond le poussoir de la gauche vers la droite (Fig.2), faisant ainsi disparaître le repère rouge. Quand le repère rouge est visible sur le côté gauche, le chien est libre. L'arrêteur manuel du chien peut être engagé quelle que soit la position du chien. Maintenant, armez la carabine (position A, Fig.3) en abaissant le levier de sous-garde et en le ramenant vers le haut. Pour mettre le chien à la position de sûreté "demi-armé", maintenez d'abord le chien fermement avec votre pouce, puis pressez la détente pour relâcher le chien de sa position armée. Otez ensuite votre doigt de la détente et, tout doucement et avec précaution, laissez le chien s'abaisser en position de sûreté de "demi-armé" (position B, Fig.3).

La position de sûreté de "demi-armé" a pour objet d'empêcher le chien de venir frapper le

percuteur quand on n'appuie pas sur la détente. Cette position de sûreté ainsi que l'arrêteur manuel du chien sont prévus pour éviter un coup de feu involontaire ou accidentel.

Pour pouvoir tirer, il faut que le levier presse sur l'arrêteur de la détente (Fig.1A). Cet arrêteur n'est pas une sûreté, mais assure que la culasse est complètement fermée avant qu'une cartouche soit tirée. Ne comptez pas cependant sur cet arrêteur pour éviter un coup de feu accidentel.

ATTENTION: Comme dans toute arme à feu, le mécanisme de sûreté, lorsqu'il est engagé, a pour but d'empêcher un tir accidentel. Cependant, ce mécanisme ne suffit pas à empêcher une décharge causée par un choc violent ou par la chute de votre carabine.

IMPORTANT: Avant d'utiliser votre carabine, nettoyez bien l'intérieur du canon et de la chambre afin d'enlever toute trace de graisse et autres matières qui pourraient causer une obstruction.

COMMENT CHARGER VOTRE CARABINE

Employez toujours des munitions correspondant au calibre qui est indiqué sur le canon de la carabine. Avant de charger la carabine, assurez-vous que le canon et la chambre sont propres, sans graisse ni huile, et sans obstruction. La chambre peut être chargée en y plaçant directement une cartouche lorsque le mécanisme est ouvert (Fig.4), ou en transférant dans la chambre à l'aide du levier de sous-garde une

cartouche du magasin (Fig.5). Dans les deux cas, après avoir fermé le mécanisme, engagez toujours l'arrêteur manuel du chien (Fig.2) et mettez le chien en position de sûreté de "demi-armé" (position B, Fig. 3).

POUR APPROVISIONNER LE MAGASIN

Le magasin se charge par la fenêtre qui se trouve sur le côté droit de la carcasse. Le mécanisme étant fermé, l'arrêteur manuel du chien engagé, et le chien en position de sûreté de "demi-armé", appuyez sur le couvercle à ressort avec le bout de la cartouche, et poussez-la vers l'avant sans l'introduire complètement (Fig.5). Introduisez la cartouche suivante de la même manière, ce qui poussera la première cartouche dans le magasin. Répétez cette opération avec chaque cartouche. Poussez complètement la dernière cartouche par l'ouverture, ce qui obligera le couvercle à ressort à se refermer. Ne dépassez pas la capacité du magasin.

POUR TIRER

Une cartouche chambrée, l'arrêteur manuel du chien engagé, le chien en position de sûreté de "demi-armé" et votre doigt le long du pontet, placez votre pouce fermement sur l'ergot du chien et amenez-le en arrière en position armée (position A, Fig.3). Dégagez l'arrêteur manuel du chien en le poussant à fond de la droite vers la gauche (Fig.2). Votre carabine est prête à tirer. Epauliez fermement votre carabine, visez la cible et pressez la détente.

Pour mettre une autre cartouche dans la chambre, faites pivoter tout simplement le levier de sous-garde vers le bas, ce qui extrait et éjecte la douille de la cartouche que vous venez de tirer. La fermeture du mécanisme va transférer une autre cartouche du magasin à la chambre, tout en laissant le chien en position armée (position A, Fig.3). Lorsque vous avez fini de tirer, engagez toujours l'arrêteur manuel du chien (Fig.2) et ramenez le chien avec précaution vers l'avant en position de sûreté de "demi-armé", (position B Fig.3).

POUR DECHARGER VOTRE CARABINE

Engagez l'arrêteur manuel du chien en poussant à fond le poussoir de la gauche vers la droite (Fig.2). Ensuite, la carabine étant pointée dans une direction sans danger et votre doigt le long du pontet, faites pivoter le levier de sous-garde vers le bas, ce qui éjecte la cartouche de la chambre. Continuez de la même façon pour transférer toutes les cartouches du magasin vers la chambre pour les éjecter ensuite.

IMPORTANT: Contrôlez visuellement le magasin et la chambre en ouvrant le mécanisme pour être certain que votre carabine n'est pas chargée.

REGLAGE DE LA HAUSSE

Votre arme peut être réglée pour tirer plus haut en reculant le curseur d'une ou plusieurs encoches. Pour tirer plus bas, poussez le curseur vers l'avant (Fig.6).

En tapant légèrement sur l'embase de la hausse (montée sur le canon) vers la droite, vous ferez tirer votre fusil plus à droite. Si vous voulez tirer plus à gauche, tapez légèrement sur l'embase de la hausse vers la gauche.

Si nécessaire, une élévation supplémentaire peut être obtenue en desserrant les deux vis qui fixent la planchette de la hausse. Soulevez ou abaissez-la, puis resserrez les vis. Prenez soin de ne pas rayer la finition de votre arme, ni déformer la hausse. Utilisez de préférence un marteau de laiton ou plastique.

MODELE 94 — 307, 356 SEULEMENT: REGLAGE DE LA HAUSSE

Pour le réglage vertical du tir, il suffit de desserrer les deux petites vis situées à l'arrière de la hausse et faire glisser la planchette de la hausse d'une ou de plusieurs lignes vers le haut pour tirer plus haut, ou vers le bas pour tirer plus bas. Resserrez les vis (Fig.7). Pour le réglage horizontal procédez comme suit: pour tirer plus à droite, déplacez la hausse vers la droite en donnant des petits coups de marteau sur l'embase de la hausse (utilisez de préférence un marteau de plastique ou laiton pour ne pas la rayer ou la déformer). Pour obtenir un tir plus à gauche, procédez en sens contraire.

INSTRUCTIONS POUR INSTALLER L'EXTENSION DU CHIEN

(Généralement utilisée avec une lunette de visée en monture basse).

L'extension du chien peut être installée pour le maniement de la main droite ou de la main gauche. Pour l'installer, mettez de la Loctite "R" (ou autre colle de ce type) sur le filetage de l'extension et vissez-la à fond dans le perçage du chien du côté droit ou du côté gauche, selon votre préférence (Fig.8).

AVERTISSEMENT: L'extension du chien peut se dévisser par l'usage. Vérifiez régulièrement si elle est encore solidement fixée au chien.

ETUDIEZ CES INSTRUCTIONS AVEC SOIN AVANT DE MANIER L'ARME

Familiarisez-vous à fond avec l'arme avant de tirer.

AVERTISSEMENT: Il est important de monter l'extension du chien correctement pour empêcher tout coup de feu accidentel.

ENTRETIEN DE L'ARME

1. Assurez-vous que votre carabine est complètement déchargée avant de procéder au nettoyage.
2. En tant que propriétaire de l'arme, vous devez assurer son entretien, la faire vérifier périodiquement par un armurier qualifié, et changer les pièces usagées, afin d'en assurer le bon fonctionnement.

3. **ATTENTION: La rouille, c'est de la négligence.** Assurez-vous que toutes les surfaces métalliques sont recouvertes d'une couche d'huile. Après exposition de la carabine à l'humidité, essuyez bien l'âme et les surfaces métalliques, puis enduisez-les avec de la Gun Oil Winchester. Si votre arme a été exposée à une forte pluie, à de la neige, ou aux embruns salins de la mer, il est recommandé de la nettoyer et de la graisser plus complètement, ce qui devra inclure le démontage du levier de sous-garde et de la culasse mobile.
4. En fin de saison, graissez l'âme du canon et les parties métalliques, puis rangez l'arme dans un endroit sec. Ne bouchez jamais le canon, et ne mettez pas votre carabine dans un étui en étoffe ou un matériel pouvant absorber le lubrifiant.
5. Les pièces de rechange sont disponibles chez votre armurier Winchester. Spécifiez le numéro du modèle et le numéro de série de votre carabine quand vous commandez des pièces.

LISTE DES PIÈCES CONSTITUTIVES

- | | | | |
|----|---|----|---|
| 1 | Courseur de hausse | 32 | Transporteur |
| 2 | Embase de hausse | 33 | Vis de fixation de la carcasse |
| 3 | Vis de fixation du curseur (x2) | 34 | Verrou de culasse |
| 4 | Feuillet de hausse | 35 | Extracteur |
| 5 | Guidon | 36 | Vis de retenue de l'extracteur (x2) |
| 5A | Vis de fixation de l'embase | 37 | Ejecteur |
| 5B | Embase de guidon | 38 | Ressort d'éjecteur |
| 6 | Protège guidon | 39 | Goupille d'arrêt de l'éjecteur |
| 7 | Bague de fixation du magasin | 40 | Percuteur |
| 8 | Vis de bague de fixation | 41 | Crosse |
| 9 | Canon | 42 | Plaque de couche |
| 10 | Tube-magasin | 43 | Vis de plaque de couche (x2) |
| 11 | Poussoir de cartouche | 44 | Chien |
| 12 | Ressort de magasin | 45 | Guide du ressort du chien |
| 13 | Vis de fond de magasin | 46 | Ressort du chien |
| 14 | Fond de magasin | 47 | Ressort de l'arrêtoir de détente |
| 15 | Garde-main | 48 | Arrêtoir de détente |
| 16 | Bague de fixation du garde-main | 49 | Queue inférieure de carcasse |
| 17 | Vis de fixation de bague | 50 | Manchon de chien |
| 18 | Carcasse | 51 | Goupille d'arrêt de détente |
| 19 | Guide-cartouche gauche | 52 | Détente |
| 20 | Ressort de transporteur | 53 | Gâchette |
| 21 | Guide-cartouche droit | 54 | Axe de détente et gâchette |
| 22 | Vis d'arrêt de l'axe du levier d'armement | 55 | Sous-garde |
| 23 | Axe du levier d'armement | 56 | Verrou |
| 24 | Vis de maintien de sous-garde | 57 | Marteau du percuteur |
| 25 | Vis du guide-cartouche (x2) | 58 | Goupille d'arrêt du marteau de percuteur |
| 26 | Vis d'obturation (x2) | 59 | Axe de levier d'armement |
| 27 | Vis du transporteur | 60 | Goupille de blocage de la tête d'indexage |
| 28 | Vis du chien | 61 | Ressort de tête d'indexage |
| 29 | Vis du ressort de transporteur | 62 | Tête d'indexage |
| 30 | Cuiller | 63 | Levier d'armement |
| 31 | Vis de cuiller | | |

WINCHESTER 94 HEFBOOMBUKS MET CENTRALE PERCUSSIE

OPGELET: Richt altijd de loop van uw buks in een gevaarlose richting. Alvorens met munities te gaan schieten, moet u zich volledig vertrouwd met deze instructies maken. U moet u eraan wennen met het mechanisme en de trekker om te gaan; het is vooral van belang dat u weet hoe u de haan in de veiligheidsstand moet zetten en hoe de handbediende stopper van de haan moet worden ingevoegd.

HOE MOET DE HANDBEDIENDE STOPPER VAN DE HAAN WORDEN INGEVOEGD ?

Wanneer het wapen in een veilige richting is gericht, moet u de handbediende stopper van de haan invoegen door de drukknop van links naar rechts te duwen (Fig.2); u laat aldus het rode merkteken verdwijnen. Wanneer het rode merkteken op de linkerkant zichtbaar is, is de haan vrij. De handbediende stopper van de haan kan worden ingevoegd, ongeacht de stand van de haan. U spant nu de buks (stand A, Fig.3) door de hefboom van trekkerbeugel naar beneden te doen en hem weer naar boven toe omhoog te brengen. Om de haan in de veiligheidsstand "half gespannen" te brengen, moet u eerst de haan stevig met uw duim vasthouden; vervolgens drukt u op de trekker om de haan uit zijn gespannen toestand los te laten. Daarna neemt u uw vinger van de trekker af en laat u,

heel zachtjes en voorzichtig, de haan in de veiligheidsstand "half gespannen" terecht komen (stand B, Fig.3). Het doel van de veiligheidsstand "half gespannen" is te verhinderen dat de haan tegen de slagpin stoot wanneer er niet op de trekker wordt gedrukt. Deze veiligheidsstand alsmede de handbediende stopper van de haan zijn bedoeld om een onopzettelijk of een toevallig schot te voorkomen.

Om te kunnen schieten, moet de hefboom op de stopper van de trekker drukken (Fig.1A). Deze stopper is geen veiligheid maar verzekert dat het grendelblok volledig gesloten is alvorens een patroon wordt afgevuurd. Reken echter niet op deze stopper om een toevallig schot te voorkomen.

OPGELET: Zoals dit bij elk vuurwapen het geval is, heeft het veiligheidsmechanisme, wanneer dit is ingevoegd, als doel een toevallig schot te voorkomen. Dit mechanisme is evenwel niet voldoende om een afvuren te verhinderen, veroorzaakt door een heftige stoot of door het vallen van uw buks.

BELANGRIJK: Alvorens uw buks te gaan gebruiken, moet u de binnenkant van de loop en van de kamer goed reinigen om elk spoor van vetten en andere stoffen te verwijderen die een belemmering zouden kunnen vormen.

HOE MOET U UW BUKS LADEN ?

Gebruik steeds munities die met het kaliber overeenkomen dat op de loop van de buks staat aangegeven. Alvorens de buks te laden, moet u nagaan of de loop en de kamer goed rein zijn,

zonder vet en olie en geen belemmeringen te zien geven. De kamer kan worden geladen door er rechtstreeks een patroon in te brengen wanneer het mechanisme open staat (Fig.4) of door in de kamer met de hefboom van de trekkerbeugel een patroon uit het magazijn ernaar over te brengen (Fig.5). In beide gevallen moet u, na de aktie te hebben afgesloten, steeds de handbediende stopper van de haan (Fig.2) invoegen en de haan in de veiligheidsstand "half gespannen" zetten (stand B, Fig.3).

BEVOORRADEN VAN HET MAGAZIJN

Het magazijn wordt geladen via het venster dat zich op de rechterkant van het huis bevindt. Wanneer het mechanisme is gesloten, de handbediende stopper van de haan ingevoegd en de haan in de veiligheidsstand "half gespannen" staat, drukt u op het veerdeksel met het uiteinde van de patroon en duwt u deze naar voren zonder hem volledig in te voeren (Fig.5). Voer de volgende patroon op dezelfde manier in waardoor de eerste patroon in het magazijn wordt geduwd. Deze operatie met elke patroon herhalen. Duw de laatste patroon volledig door de opening waardoor het veerdeksel ertoe gedwongen weer dicht te gaan. De capaciteit van het magazijn niet overschrijden.

SCHIETEN

Wanneer een patroon in de kamer zit, de handbediende stopper van de haan is ingevoegd, de haan in de veiligheidsstand "half gespannen" staat en uw vinger langs de trekkerbeugel ligt,

plaatst u uw duim stevig op de nok van de haan en u brengt deze naar achter in gespannen stand (stand A, Fig.3). Zet de handbediende stopper van de haan vrij door deze geheel van rechts naar links te duwen (Fig.2). Uw buks is nu gereed om te schieten.

Schouder uw buks stevig, richt op het doelwit en druk op de trekker. Om een volgende patroon in de kamer te brengen, moet u gewoon de hefboom van de trekkerbeugel naar beneden zwenken waardoor de patroon die u zo juist heeft afgeschoten, wordt uitgetrokken en uitgeworpen. De sluitbeweging van het mechanisme brengt een volgende patroon uit het magazijn in de kamer waarbij de haan in gespannen toestand blijft (stand A, Fig.3). Wanneer u niet meer schiet, moet u steeds de handbediende stopper van de haan invoegen (Fig.2) en de haan voorzichtig naar voren brengen in de veiligheidsstand "half gespannen" (stand B, Fig.3).

HET ONTLADEN VAN UW BUKS

Voeg de handbediende stopper van de haan in door de stang volledig van links naar rechts te duwen (Fig.2). Vervolgens zwenkt u, terwijl de buks in een gevaarlose richting is gericht en uw vinger langs de trekkerbeugel ligt, de hefboom van de trekkerbeugel naar beneden met als gevolg dat de patroon uit de kamer wordt geworpen. Op dezelfde manier verdergaan om alle patronen uit het magazijn naar de kamer over te brengen om ze vervolgens uit te werpen.

BELANGRIJK: Magazijn en kamer visueel controleren door het mechanisme te openen om er

zeker van te zijn dat uw buks niet is geladen.

REGELING VAN HET VIZIER

Uw wapen kan worden geregeld om hoger te schieten door de positiewijzer over een of meer groeven terug te trekken. Om lager te schieten, de positiewijzer naar voren duwen (Fig.6).

Door lichtjes op de steuning van het vizier naar rechts te tikken (vizier op de loop gemonteerd), schiet uw geweer meer naar rechts. Wanneer u meer naar links wilt schieten, moet u lichtjes op de steuning van het vizier naar links tikken.

Indien nodig, kan een aanvullende stijging worden verkregen door het losdraaien van de beide schroeven die het plaatje van het vizier bevestigen. Het plaatje naar boven of naar beneden doen en vervolgens de schroeven weer vastdraaien. Zorg ervoor de afwerking van uw geweer niet te bekrassen of het vizier te vervormen. Gebruik bij voorkeur een hamer van messing of kunststof.

ALLEEN VOOR MODEL 94 – 307, 356: REGELING VAN HET VIZIER

Voor de verticale regeling, kan ermee worden volstaan de beide schroefjes aan de achterkant van het vizier los te draaien en het plaatje van het vizier over een of meer strepen te schuiven om hoger te schieten; of naar beneden om lager te schieten. De schroeven weer vastdraaien (Fig.7). Voor de horizontale regeling moet u als volgt tewerk gaan: om meer naar rechts te schieten, moet u het vizier naar rechts verplaat-

sen door lichtjes met de hamer op de steuning van het vizier te tikken (gebruik bij voorkeur een hamer van kunststof of messing om het vizier niet te bekrassen of te vervormen). Om een meer naar links schieten te krijgen, moet u in omgekeerde volgorde tewerk gaan.

INSTRUKTIES VOOR HET INSTALLEREN VAN DE SPREIDING VAN DE HAAN

(Wordt in het algemeen gebruikt met een laag gemonteerde richtkijker).

De spreiding van de haan kan worden geïnstalleerd voor hantering met de rechter- of de linkerhand. Voor de installatie, doet u Loctite "R" (of een andere lijm van dit type) op de schroefdraden van de spreiding en schroeft u deze geheel in de doorboring van de haan, rechts of links, naargelang uw voorkeur (Fig.8).

WAARSCHUWING: door het gebruik, kan de spreiding van de haan losschroeven. Regelmatig controleren of de spreiding nog steeds stevig aan de haan is bevestigd.

LEES ZORGVULDIG DEZE INSTRUKTIES DOOR ALVORENS HET WAPEN TE HANTEREN

Maak u volledig vertrouwd met het wapen alvorens te gaan schieten.

WAARSCHUWING: het is belangrijk de spreiding van de haan op de juiste manier te monteren om elk toevallig schot te verhinderen.

ONDERHOUD VAN HET WAPEN

- Ga na of uw buks volledig ontladen is alvorens tot een reiniging over te gaan.
- In uw hoedanigheid van eigenaar van het wapen, moet u voor zijn onderhoud zorgen, het op gezette tijden door een vakbekwame wapenhandelaar laten controleren en de versleten onderdelen vervangen om een goed functioneren van het wapen te verzekeren.
- OPGELET! Roest betekent een zekere mate van verwaarlozing.** Ga na of alle metalen oppervlakken met een laagje olie zijn bedekt. Nadat uw buks aan vochtige omstandigheden werd blootgesteld, de ziel en de metalen oppervlakken goed afvegen en vervolgens met Gun Oil Winchester bestrijken. Wanneer uw wapen aan een hevige regenbui, sneeuw of zeedampen werd blootgesteld, wordt aanbevolen het wapen te reinigen en het meer volledig in te vetten; dit moet mede het uiteennemen van de hefboom van de trekkerbeugel en het mobiele grendelblok omvatten.
- Aan het eind van het seizoen, de ziel van de loop en de metalen delen invetten en vervolgens het wapen op een droge plek opbergen. De loop nooit dichtstoppen en uw geweer niet neerleggen in een etui van stof of van een materiaal dat het smeermiddel kan absorberen.
- De wisselstukken zijn bij uw Winchester wapenhandelaar verkrijgbaar. Geef het nummer van het model en het serienummer van uw buks duidelijk aan wanneer u onderdelen bestelt.

ONDERDELENLIJST

- | | | | |
|----|---|----|------------------------------------|
| 1 | Schuifkontakt vizier | 31 | Schroef lepel |
| 2 | Steuning vizier | 32 | Transporteur |
| 3 | Bevestigingsschroef schuifkontakt (x2) | 33 | Bevestigingsschroef van het huis |
| 4 | Vizierblad | 34 | Grendel grendelblok |
| 5 | Korrel | 35 | Uittrekker |
| 5A | Bevestigingsschroef van de steuning | 36 | Borgschroef van de uittrekker (x2) |
| 5B | Steuning korrel | 37 | Ejector |
| 6 | Korrelbeschermer | 38 | Veer ejector |
| 7 | Bevestigingsring van het magazijn | 39 | Stuitpen van de ejector |
| 8 | Schroef bevestigingsring | 40 | Slagpen |
| 9 | Loop | 41 | Kolf |
| 10 | Magazijnbuis | 42 | Kolfplaat |
| 11 | Stoter patroon | 43 | Schroef kolfplaat (x2) |
| 12 | Veer magazijn | 44 | Haan |
| 13 | Schroef bodem magazijn | 45 | Geleiding van de veer van de haan |
| 14 | Bodem magazijn | 46 | Veer van de haan |
| 15 | Handbeschermer | 47 | Veer van de trekkerstopper |
| 16 | Bevestigingsring van de handbeschermer | 48 | Trekkerstopper |
| 17 | Bevestigingsschroef ring | 49 | Onderste staart huis |
| 18 | Huis | 50 | Mof haan |
| 19 | Linker patroongeleder | 51 | Stuitpen trekker |
| 20 | Veer transporteur | 52 | Trekker |
| 21 | Rechter patroongeleder | 53 | Tong |
| 22 | Stuitschroef van de as van de spanhefboom | 54 | Trekkeras en tong |
| 23 | As van de spanhefboom | 55 | Beugelkrop |
| 24 | Blokkeerschroef beugelkrop | 56 | Grendel |
| 25 | Schroef van de patroongeleder (x2) | 57 | Hamer van de slagpen |
| 26 | Sluitschroef (x2) | 58 | Stuitpen van de slagpenhamer |
| 27 | Schroef van de transporteur | 59 | As spanhefboom |
| 28 | Schroef van de haan | 60 | Blokkeerpen van de stelkop |
| 29 | Schroef van de veer transporteur | 61 | Veer stelkop |
| 30 | Lepel | 62 | Stelkop |
| | | 63 | Spanhefboom |

WINCHESTER 94 LEVER ACTION CENTERFIRE CARBINE

CAUTION: Always keep the muzzle pointed in a safe direction. Prior to using live ammunition, familiarize yourself thoroughly with these operating instructions. Get accustomed to the feel of your new gun—know the forces required to operate the action*, to pull the trigger and above all, know how to place the hammer into the safety position and the manual hammer stop into the "on" position.

* ACTION: The mechanism of a firearm which loads and secures the cartridge in the chamber

HOW TO PLACE THE MANUAL HAMMER STOP INTO THE "ON" POSITION

First with the gun pointed in a safe direction place the manual hammer stop in the "on" position by pushing it from left to right (Fig.2) until the red "Warning" ring disappears. When the red ring is visible on the left side of the manual hammer stop, it is in the "off" position. The manual hammer stop can be actuated with the hammer in any position.

Now cock the hammer by swinging the lever down and back (Fig.3 position A). Then firmly hold the hammer back with your thumb. While holding the hammer apply just enough pressure on the trigger and finger lever to release the hammer from the full-cock position. Immediately

remove your finger from the trigger and slowly and carefully allow the hammer to lower into the "safety" rebound position (Fig.3 position B).

The rebounding hammer is a safety designed to protect the firing pin from being struck by the hammer when the trigger is not being pulled. The rebound position and the manual hammer stop are intended to provide protection against unintentional or accidental firing. In order to fire your Lever Action Rifle it is necessary for the finger lever to depress the trigger stop (Fig.1A). The trigger stop is not a safety but an interlock to assure that the breech is fully closed before a cartridge can be discharged. Do not rely on the trigger stop to prevent accidental discharge.

WARNING: As is true with other firearms, the safety mechanism when it is engaged is designed to prevent accidental discharge. However, this mechanism will not necessarily prevent the accidental discharge of this firearm as a result of jarring or abuse such as occurs when a firearm is dropped.

IMPORTANT: Clean the inside of the barrel and chamber to remove all grease and other possible obstructions before firing your gun.

HOW TO LOAD

Use the correct ammunition referenced by the inscription on the barrel. Before loading your gun be sure all grease and oil has been removed from the barrel and chamber, and there is no obstruction. The chamber may be loaded by placing a cartridge directly into the chamber

through the opened action (Fig.4), or by transferring a cartridge that was previously loaded into the magazine (Fig.5) to the chamber by operating the finger lever.

In either case, always place the manual hammer stop in the "on" position (Fig.2), and the hammer into the safety (rebound), position upon closing the action (Fig.2, position B).

TO LOAD THE MAGAZINE

The magazine is loaded through the port on the right side of the receiver. With the action closed, the manual hammer stop in the "on" position and the hammer in the safety (rebound) position, press the spring cover inward with the tip of the first cartridge until all but the rim has entered the loading port (Fig.5). Then, insert the next cartridge in the same manner, pushing the preceding cartridge into the magazine. Repeat this procedure with each cartridge, but push the last cartridge past the end of the spring cover, allowing the cover to snap closed. Do not exceed the recommended capacity of the magazine.

HOW TO OPERATE

With a loaded cartridge in the chamber, the manual hammer stop in the "on" position, the hammer in the safety (rebound) position and your finger off the trigger, firmly position your thumb on the hammer spur and draw the hammer back to the full-cock position (Fig.3, position A). Place the manual hammer stop in the "off"

position (Fig.2) by pushing it from right to left. Your rifle is now ready to fire. Firmly shoulder your gun, take aim and when on target pull the trigger.

To chamber another round for the next shot, swing the finger lever down extracting and ejecting the fired cartridge case from the chamber. The closing of the action will transfer a new cartridge from the magazine to the chamber, leaving the hammer in a cocked 'ready to fire' position (Fig.3, position A). When through firing always place the manual hammer stop in the "on" position (Fig.2), and the hammer in the safety (rebound) position (Fig.3, position B).

TO UNLOAD CHAMBER AND MAGAZINE

Place the manual hammer stop in the "on" position (Fig.2) by pushing it from left to right. Next, with the gun pointed in a safe direction and your finger off the trigger, swing the finger lever downward removing the cartridge from the chamber. Then proceed to operate the finger lever in the same manner transferring all the remaining cartridges from the magazine to the chamber and out.

IMPORTANT: Always visually check and know for sure that your gun is not loaded by viewing both the chamber and the magazine through the open action.

SIGHT ADJUSTMENTS

Your firearm can be adjusted to shoot higher by moving the rear sight elevator backward by one or more notches. In order to shoot lower, the elevator can be moved forward (Fig.6).

By gently tapping the rear sight base (where fastened to the barrel) to the right, your gun will shoot more to the right. An adjustment to the left can be made by tapping the base to the left. If necessary, an additional elevation adjustment can be made by loosening the two (2) small screws securing the rear sight blade to the rear sight base. Move the blade up or down and tighten the screws. Care should be taken not to mar finish or bend sights when adjustments are made. A brass or fiber hammer is preferred for this operation.

MODEL 94 — 307, 356 ONLY SIGHT ADJUSTMENTS

Your gun can be adjusted to shoot higher by loosening the two small screws on the back of the leaf and moving the blade up one or more lines. In order to shoot lower, the blade can be lowered. Retighten the screws when finished with adjustment. (Fig.7).

By gently tapping the rear sight base (when fastened to the barrel) to the right, your gun will shoot more to the right. An adjustment to the left can be made by tapping the base to the left.

Care should be taken not to mar finish or bend sights when adjustments are made. A brass or fiber hammer is preferred for this operation.

HAMMER EXTENSION INSTALLATION INSTRUCTIONS

(Generally used with low mounted scopes).

The hammer extension can be used in either the right hand or left hand position. To install: Coat the hammer extension threads with Loctite "R" or similar bonding chemical. Position the round hollow edge to the left or right as preferred and fully tighten the hammer extension in the tapped hole in the hammer (Fig.8).

WARNING: Hammer extensions can loosen with use. Occasionally check to make sure your hammer extension is still on tightly.

STUDY THE INSTRUCTION FOLDER CAREFULLY BEFORE HANDLING THE FIREARM

Familiarize yourself thoroughly with the firearm prior to using live ammunition.

WARNING: Proper mounting of the hammer extension is important to prevent accidental discharge.

MAINTENANCE

1. Be sure that your gun is unloaded before attempting to clean.
2. The gun owner is responsible for periodic inspection and proper maintenance by a qualified gunsmith to ensure that this firearm remains in proper adjustment and that worn parts are replaced.

3. **REMEMBER: Rust is neglect.** Make sure all exposed metal surfaces are coated with a film of oil. After being subjected to damp weather, thoroughly wipe the bore and wipe off the metal surfaces. Then apply a new film of oil.
4. Between seasons, apply a coat of grease to the bore and metal parts and store in a dry place. Do not plug the barrel, or store in a case made of fabric or material which will absorb the lubricant from the gun.
5. Repair parts are available through your local authorized Winchester Dealer—or authorized service center. Please be sure to include the Model number and Serial number of your gun when ordering parts.

- 1 Slide, rear sight
2 Holder, sight
3 Screw, securing, rear sight (2x)
4 Leaf, rear sight
5 Front sight
5A Screw, securing, sight holder
5B Base, front sight
6 Cover, front sight
7 Collar, securing, magazine tube
8 Screw, locking collar
9 Barrel
10 Magazine tube
11 Thumbpiece, cartridge
12 Spring, magazine tube
13 Screw, magazine tube floor plate
14 Floor plate, magazine
15 Fore-end
16 Collar, securing, fore-end
17 Screw, locking collar
18 Receiver
19 Stop, left, cartridge
20 Spring, follower
21 Stop, right, cartridge
22 Screw, stop, cocking lever pin
23 Pin, cocking lever
24 Screw, retaining, trigger guard
25 Screw, cartridge stop (2x)
26 Screw, obturating (2x)
27 Screw, follower
28 Screw, hammer
29 Screw, follower spring
30 Cover, spring
31 Screw, spring cover

LIST OF COMPONENTS

- 32 Follower
33 Screw, securing, receiver
34 Bolt
35 Extractor
36 Screw, retaining, extractor (2x)
37 Ejector
38 Spring, ejector
39 Pin, stop, ejector
40 Firing pin
41 Butt stock
42 Butt plate
43 Screw, butt plate (2x)
44 Hammer
45 Spring guide, hammer
46 Spring, hammer
47 Spring, trigger locking piece
48 Piece, locking, trigger
49 Tang, lower, receiver
50 Sleeve, hammer
51 Pin, stop, trigger
52 Trigger
53 Sear
54 Pin, trigger and sear
55 Trigger guard
56 Bolt
57 Striker, firing pin
58 Pin, stop, firing pin striker
59 Pin, cocking lever
60 Pin, locking, locating pin
61 Spring, locating pin
62 Pin, locating
63 Cocking lever

WINCHESTER®

WINCHESTER 94 UNTERHEBELKARABINER MIT ZENTRALZÜNDUNG

ACHTUNG: Mit dem Lauf des Karabiners stets in eine ungefährliche Richtung zeigen. Vor Verwenden von Munition die Anleitung unbedingt genau studieren. Sich an den Umgang mit Mechanismus und Abzug gewöhnen, und vor allem lernen, wie der Hahn in Sicherungsstellung gebracht und die von Hand bediente Sperre des Hahns betätigt wird.

DIE BETÄTIGUNG DER HAHNSPERRE VON HAND

Mit der Waffe in eine ungefährliche Richtung zeigen, die Sperre des Hahns von Hand betätigen, indem man den Schiebepolzen von links ganz nach rechts drückt (Abb.2), so daß die rote Markierung verschwindet. Ist die rote Markierung auf der linken Seite sichtbar, dann ist der Hahn nicht gesperrt. Die handbediente Sperre des Hahns kann unabhängig von seiner Stellung bewegt werden. Jetzt den Karabiner scharfmachen (Stellung A, Abb.3), indem der Unterhebel erst nach unten und dann wieder nach oben bewegt wird. Um den Hahn in die "halbgespannte" Sicherungsstellung zu bringen, muß man ihn zuerst mit dem Daumen gut festhalten und dann den Abzug drücken, so daß der Hahn aus seiner gespannten Stellung gelöst wird. Daraufhin den Finger vom Abzug nehmen und ganz langsam und vorsichtig den Hahn heruntergehen lassen in die "halbgespannte" Sicherungsstellung (Stellung B, Abb.3).

Durch die "halbgespannte" Sicherungsstellung soll vermieden werden, daß der Hahn auf den Schlagbolzen schlägt, wenn man nicht auf den Abzug drückt. Diese Sicherungsstellung sowie die handbediente Hahnsperre sollen es unmöglich machen, daß ein Schuß unbeabsichtigt oder zufällig abgeht.

Um einen Schuß abgeben zu können, muß der Hebel auf die Abzugssperre drücken (Abb.1A). Diese Sperre ist keine Sicherung, sondern sie sorgt dafür, daß der Verschluß vollständig geschlossen ist, bevor eine Patrone abgeschossen wird. Man darf jedoch nicht mit dieser Sperre rechnen, um einen versehentlichen Schuß mit Sicherheit völlig auszuschließen.

ACHTUNG: Wie bei allen Feuerwaffen soll auch hier das Einrücken der Sicherungsmechanik eine versehentliche Schußabgabe verhindern. Dieser Mechanismus genügt jedoch nicht, um bei einem heftigen Stoß oder bei Fallen des Karabiners eine Schußabgabe völlig unmöglich zu machen.

WICHTIG: Vor Gebrauch des Karabiners muß das Innere des Laufs und der Kammer gründlich gereinigt werden, um alle Fettspuren und sonstigen Verunreinigungen zu entfernen, die den Lauf verstopfen könnten.

DAS LADEN DES KARABINERS

Nur Munition verwenden, die dem Kaliber entspricht, das auf dem Lauf angegeben ist. Vor dem Laden des Karabiners nachprüfen, daß Lauf und Kammer sauber sind, keine Fett- oder Ölschichten aufweisen und daß der Lauf nicht verstopft ist. Man kann die Kammer füllen, indem man

eine Patrone direkt einführt, wenn der Mechanismus offen ist (Abb.4), oder indem eine Patrone aus der Patronenkammer mit Hilfe des Unterhebels in die Kammer befördert wird (Abb.5). In beiden Fällen muß nach Verschließen des Abzugs stets die handbediente Sperre des Hahns (Abb.2) betätigt und der Hahn in "halbgespannte" Sicherungsstellung gebracht werden (Stellung B, Abb.3).

DAS FÜLLEN DER PATRONENKAMMER

Die Patronenkammer wird über das Fenster auf der rechten Seite des Gehäuses gefüllt. Bei verschlossenem Mechanismus, betätigter handbedienter Sperre des Hahns und "halbgespannter" Sicherungsstellung des Hahns mit dem Ende der Patrone auf den federnden Deckel drücken und die Patrone nach vorne schieben, ohne sie jedoch vollständig einzuführen (Abb.5). Die nächste Patrone auf dieselbe Weise einführen, so daß sie die erste in die Patronenkammer schiebt. Mit den weiteren Patronen ebenso verfahren. Die letzte Patrone ganz durch die Öffnung einschieben, so daß sich der Federdeckel wieder schließt. Die Kapazität der Patronenkammer soll nicht überschritten werden.

DIE SCHUSSABGABE

Wenn eine Patrone in die Kammer befördert wurde, die handbediente Hahnsperre eingerückt ist, der Hahn in "halbgespannter" Sicherungsstellung ist und der Finger des Schützen längs dem Abzugsbügel liegt, den Daumen fest auf den Vorsprung des Hahns legen und diesen in die

entsicherte Stellung zurückziehen (Stellung A, Abb.3). Die handbediente Hahnsperre lösen, indem man sie von rechts ganz nach links schiebt (Abb.2). Nun ist die Waffe schußbereit. Den Karabiner fest anlegen, visieren und auf den Abzug drücken.

Um die nächste Patrone in die Kammer einzuführen, den Unterhebel einfach nach unten drehen, so daß die Hülse der gerade abgeschossenen Patrone herausgezogen und ausgeworfen wird. Das Schließen des Mechanismus hat zur Folge, daß die nächste Patrone aus der Patronenkammer in die Kammer befördert wird, wobei der Hahn in gespannter Stellung bleibt (Stellung A, Abb.3). Nach Beenden des Schießens muß stets die handbediente Sperre des Hahns (Abb.2) betätigt und der Hahn vorsichtig in die "halbgespannte" Sicherungsstellung nach vorne geschoben werden (Stellung B, Abb.3).

DAS ENTLADEN DES KARABINERS

Die handbediente Sperre des Hahns betätigen, indem man den Riegel so weit wie möglich von links nach rechts schiebt (Abb.2). Dann mit dem Karabiner in eine ungefährliche Richtung zeigen, den Finger längs dem Abzugsbügel legen, den Unterhebel nach unten drehen: so wird die Patrone aus der Kammer ausgeworfen. Dieselben Handgriffe wiederholen, um sämtliche Patronen aus der Patronenkammer zur Kammer zu schieben und anschließend auszuwerfen.

WICHTIG: Man muß sich durch eigenen Augenschein davon überzeugen, daß Patronenkammer und Kammer leer sind, indem man den

Mechanismus öffnet; nur so kann man sicher sein, daß der Karabiner ungeladen ist.

DAS EINSTELLEN DES VISIERS

Durch Zurückschieben des Visierschiebers um eine oder mehrere Kerben kann die Waffe so eingestellt werden, daß sie höher schießt. Soll der Schuß tiefer abgegeben werden, so muß der Schieber nach vorne gerückt werden (Abb.6).

Soll der Schuß weiter nach rechts gehen, den Visiermontagefuß, der auf dem Lauf montiert ist, leicht nach rechts klopfen; im entgegengesetzten Fall leicht nach links klopfen.

Falls erforderlich kann die Waffe noch höher eingestellt werden, indem man die beiden Schrauben lockert, die das Brettchen am Visier befestigen. Dieses hinauf- bzw. hinunterschieben, dann die Schrauben wieder anziehen. Dabei darauf achten, daß das Finish des Karabiners nicht zerkratzt oder das Visier beschädigt wird. Am besten dafür einen Messing- oder Plastikhammer verwenden.

MODELL 94, NUR 307 UND 356: DIE EINSTELLUNG DES VISIERS

Für die vertikale Einstellung des Schusses genügt es, die beiden kleinen Schrauben hinten am Visier zu lockern und das Brettchen des Visiers um eine oder mehrere Striche nach oben gleiten zu lassen, um höher zu schießen, bzw. nach unten, um niedriger zu schießen. Die Schrauben wieder anziehen (Abb.7). Für eine horizontale Einstellung folgendermaßen vorge-

hen: Um weiter nach rechts zu schießen, das Visier nach rechts verschieben, indem man den Montagefuß des Visiers durch kleine Hammerschläge etwas verrückt (am besten dafür einen Plastik- oder Messinghammer benutzen, um das Visier nicht zu zerkratzen oder zu beschädigen). Wenn der Schuß weiter nach links abgehen soll, in der entgegengesetzten Richtung verrücken.

ANLEITUNG ZUR MONTAGE DES HAHNAUFSATZES

(wird im allgemeinen mit einem Zielfernrohr mit niedrigem Rahmen benutzt).

Der Aufsatz des Hahns kann für eine Bedienung mit der rechten oder mit der linken Hand montiert werden. Um ihn zu montieren, den Klebstoff Loctite "R" (oder einen ähnlichen Kleber) auf das Gewinde des Aufsatzes auftragen und diesen vollständig auf die Bohrung des Hahns schrauben, rechts oder links, ganz nach Wunsch (Abb.8).

WARNUNG: Der Aufsatz des Hahns kann sich im Laufe des Gebrauchs lockern. Deshalb regelmäßig nachprüfen, ob er noch gut am Hahn fest sitzt.

VOR DEM MANIPULIEREN DER WAFFE DIESE ANLEITUNG AUFMERKSAM LESEN

Sich vor der ersten Schußabgabe mit der Waffe vertraut machen.

WARNUNG: Es ist wichtig, daß der Hahnaufsatz korrekt montiert wird, um eine versehent-

liche Schußabgabe vollständig auszuschließen.

DIE PFLEGE DER WAFFE

1. Vor Beginn der Reinigung nachprüfen, daß die Waffe vollständig entladen ist.
2. Der Eigentümer der Waffe ist dazu verpflichtet, sie zu pflegen, sie regelmäßig von einem qualifizierten Fachmann überholen zu lassen und die abgenutzten Teile zu ersetzen, um ihr gutes Funktionieren zu gewährleisten.
3. **ACHTUNG! Rost ist ein Zeichen für mangelnde Sorgfalt.** Man muß sich vergewissern, daß alle Metalloberflächen mit einer Ölschicht überzogen sind. Ist die Waffe naß geworden, so müssen Seele und Metalloberflächen gut trockengewischt und mit Gun Oil Winchester überzogen werden. War die Waffe starkem Regen, Schnee oder salziger Meeresgischt ausgesetzt, so wird empfohlen, sie zu reinigen und vollständig zu ölen, wozu auch der Ausbau des Unterhebels und des Schlosses gehört.
4. Am Ende der Saison müssen die Seele des Laufs sowie die Metallteile geölt werden; dann die Waffe an einem trockenen Ort aufbewahren. Niemals den Lauf verstopfen; die Waffe nicht in einem Etui aus Stoff oder ähnlichem Material aufbewahren, das das Schmieröl aufsaugen könnte.
5. Die Ersatzteile sind beim Winchester-Waffenhändler erhältlich. Bei Bestellung von Ersatzteilen Modell- und Seriennummer der Waffe angeben.

LISTE DER EINZELTEILE

- | | | | |
|----|---|----|--|
| 1 | Visierschieber | 31 | Schraube des Löffels |
| 2 | Montagefuß des Visiers | 32 | Zubringer |
| 3 | Befestigungsschraube des Schiebers (x2) | 33 | Befestigungsschraube des Gehäuses |
| 4 | Blattkorn des Visiers | 34 | Verriegelung des Verschlusses |
| 5 | Korn | 35 | Auswerfer |
| 5A | Befestigungsschraube des Montagefußes | 36 | Sicherungsschraube des Auswerfers (x2) |
| 5B | Montagefuß des Kornes | 37 | Ejektor |
| 6 | Kornschutz | 38 | Feder des Ejektors |
| 7 | Befestigungsring der Patronenkammer | 39 | Haltekeil des Ejektors |
| 8 | Schraube des Befestigungsringes | 40 | Schlagbolzen |
| 9 | Lauf | 41 | Schaft |
| 10 | inneres Magazinrohr | 42 | Schaftkappe |
| 11 | Patronen-Schiebebolzen | 43 | Schraube der Schaftkappe (x2) |
| 12 | Feder der Patronenkammer | 44 | Hahn |
| 13 | Schraube des Bodens der Patronenkammer | 45 | Federführung des Hahns |
| 14 | Boden der Patronenkammer | 46 | Feder des Hahns |
| 15 | Vorderschaft | 47 | Feder der Abzugssperre |
| 16 | Befestigungsring des Vorderschafts | 48 | Abzugssperre |
| 17 | Befestigungsschraube des Rings | 49 | unteres Endstück des Gehäuses |
| 18 | Gehäuse | 50 | Stützen des Hahns |
| 19 | linke Patronenführung | 51 | Haltekeil des Abzugs |
| 20 | Feder des Zubringers | 52 | Abzug |
| 21 | rechte Patronenführung | 53 | Drücker |
| 22 | Stellschraube der Achse des Spannhebels | 54 | Achse Drücker/Abzug |
| 23 | Achse des Spannhebels | 55 | Abzugsgehäuse |
| 24 | Halteschraube des Abzugsgehäuses | 56 | Verschlußstück |
| 25 | Schraube der Patronenführung (x2) | 57 | Hammer des Schlagbolzens |
| 26 | Verschlußschraube (x2) | 58 | Haltekeil des Schlagbolzenhammers |
| 27 | Schraube des Zubringers | 59 | Achse des Spannhebels |
| 28 | Schraube des Hahns | 60 | Blockierstift des Einstellkopfes |
| 29 | Schraube der Zubringerfeder | 61 | Feder des Einstellkopfes |
| 30 | Löffel | 62 | Einstellkopf |
| | | 63 | Spannhebel |

WINCHESTER 94 CARABINA A LEVA CON PERCUSSIONE CENTRALE

IMPORTANTE: Puntate sempre la vostra carabina in una direzione senza pericolo. Prima di utilizzare le munizioni, leggete con molta attenzione le istruzioni che seguono. Abituatevi a manipolare la vostra nuova carabina, imparate il funzionamento del meccanismo, del grilletto e soprattutto dovete sapere come mettere il cane in posizione di sicura e come innestare la leva arresto manuale del cane.

INNESTO DELLA LEVA ARRESTO MANUALE DEL CANE

Puntate l'arma in una direzione senza pericolo, innestate la leva arresto manuale del cane spingendo completamente il pulsante del cane dalla sinistra verso la destra (Fig.2). In questo modo non si vedrà più il contrassegno rosso. Quando il contrassegno rosso è visibile sul lato sinistro, vuol dire che il cane è libero. La leva arresto manuale del cane può essere innestata qualunque sia la posizione del cane. Ora armate la carabina (posizione A, Fig.3) abbassando la leva della sottoguardia e riportandola verso l'alto. Per mettere il cane nella sua posizione di sicura "semiarmata", prima mantenetelo fermo con il vostro pollice, dopo premete il grilletto per liberare il cane dalla sua posizione armata. Togliete in seguito il vostro dito dal grilletto e, piano piano, con cautela, lasciate il cane abbas-

sarsi in posizione di sicura "semiarmata" (posizione B, Fig.3).

La posizione di sicura "semiarmata" serve ad impedire che il cane venga a colpire il percussore quando non si preme sul grilletto. Questa posizione di sicura come pure la leva arresto manuale del cane sono previste per evitare un colpo di fuoco involontario o accidentale.

Per potere far fuoco, bisogna che la leva compri l'arresto del grilletto (Fig.1A). Questo arresto non è una sicura, ma indica con certezza che la culatta è completamente chiusa prima che un colpo sia tirato. Tuttavia, non contate su questo arresto per evitare un colpo di fuoco accidentale.

ATTENZIONE: Come in ogni arma da fuoco, il meccanismo di sicura, quando è in posizione innestata, serve ad impedire un colpo di fuoco accidentale. Questo meccanismo non basta per evitare un colpo di fuoco provocato da un urto violento o dalla caduta della carabina stessa.

IMPORTANTE: Prima di utilizzare la vostra carabina, pulite accuratamente l'interno della canna e della camera per togliere ogni traccia di grasso o altre materie che potrebbero causare delle ostruzioni.

CARICAMENTO DELLA VOSTRA CARABINA

Utilizzate la munizione indicata sulla canna. Assicuratevi che ogni traccia di polvere, di grasso e d'olio sia stata eliminata dalla canna e dalla camera e che non esista nessuna ostruzione. La camera può essere caricata collo-

cando direttamente una cartuccia quando il meccanismo è aperto (Fig.4) o trasferendo nella camera una cartuccia dal tubo serbatoio mediante la leva della sottoguardia (Fig.5). In entrambi i casi, dopo aver chiuso il meccanismo, innestate sempre la leva arresto manuale del cane (Fig.2) e mettete il cane in posizione di sicura "semiarmato" (posizione B, Fig.3).

ALIMENTAZIONE DEL TUBO SERBATOIO

Il tubo serbatoio si carica dalla finestra collocata sul lato destro della carcassa. Il meccanismo è chiuso, la leva arresto manuale del cane è innestata e il cane è in posizione di sicura "semiarmata", quindi premere sul coperchio a molla mediante la punta della cartuccia, e spingerla in avanti senza inserirla completamente (Fig.5). Introdurre la cartuccia seguente nello stesso modo, ciò spingerà la prima cartuccia nel tubo serbatoio. Ripetere l'operazione con ogni cartuccia. Far penetrare completamente l'ultima cartuccia nell'apertura. Questo permetterà al coperchio a molla di richiudersi. Non superare la capacità del tubo serbatoio.

PER TIRARE

Una cartuccia è collocata in camera, la leva arresto manuale del cane è innestata, il cane in posizione di sicura "semiarmata" e il vostro dito lungo il ponticello. Mettere il vostro pollice sul nasello del cane e sposterlo all'indietro in posizione armata (posizione A, Fig.3). Disinnestare

la leva arresto manuale del cane spingendola completamente da destra a sinistra (Fig. 2). La vostra carabina è pronta per il tiro. Imbracciare saldamente la vostra carabina, mirare il bersaglio e premere il grilletto. Per inserire un'altra cartuccia nella camera, girare semplicemente la leva della sottoguardia verso il basso; questo permette di estrarre ed espellere il bossolo della cartuccia appena sparata. La chiusura del meccanismo trasferirà un'altra cartuccia dal tubo serbatoio alla camera, lasciando però il cane in posizione armata (posizione A, Fig.3). Quando si è finito di sparare, innestare sempre la leva arresto manuale del cane (Fig.2) e riportare il cane con cautela in avanti nella sua posizione di sicura "semiarinata" (posizione B, Fig.3).

SCARICAMENTO DELLA VOSTRA CARABINA

Innестare la leva arresto manuale del cane spingendo l'asta da sinistra verso destra (Fig.2). Dopo aver puntato la carabina in una direzione non esposta al pericolo e aver posato il vostro dito lungo il ponticello, girare la leva della sottoguardia verso il basso. Ciò permette l'espulsione della cartuccia dalla camera. Continuare nello stesso modo per trasferire tutte le cartucce dal tubo serbatoio alla camera che poi verranno espulse.

IMPORTANTE: Aprite il meccanismo e guardando dentro, controllate il tubo serbatoio e la camera per assicurarvi che la vostra carabina è ben scarica.

REGOLAZIONE DELL'ALZO

La vostra carabina può essere regolata per tirare più alto spostando indietro il cursore dell'alzo di una o più tacche. Per tirare più basso, spingere il cursore in avanti (Fig.6). Battendo leggermente sul supporto dell'alzo (montato sulla canna) verso la destra, la vostra carabina tirerà più a destra. Se volete tirare più a sinistra, battere leggermente sul supporto dell'alzo verso la sinistra. Se è necessario, si può ottenere un'elevazione supplementare svitando le due viti di fissaggio della lamella dell'alzo. Alzatela o abbassatela e poi avvitate di nuovo le viti. Abbiate cura di non scalfire la rifinitura della vostra carabina e neppure di deformare l'alzo. Utilizzate di preferenza un martello di ottone o di plastica.

MODELLO 94 – 307, 356 UNICAMENTE: REGOLAZIONE DELL'ALZO

Per la regolazione verticale del tiro, bisogna allentare le due piccole viti situate dietro l'alzo e fare slittare la lamella dell'alzo di una o più tacche verso l'alto per tirare più alto o verso il basso per tirare più basso. Avvitare di nuovo le viti (Fig.7). Per la regolazione orizzontale, procedete come segue: per tirare più a destra, spostare l'alzo verso la destra dando dei piccoli colpi di martello sul supporto dell'alzo (utilizzate di preferenza un martello di plastica o in ottone per non scalfirlo o deformarlo). Per ottenere un tiro più a sinistra, procedete in senso contrario.

ISTRUZIONI PER INSTALLARE L'ESTENSIONE DEL CANE

(generalmente utilizzata con un cannocchiale munito di una montatura bassa).

L'estensione del cane può essere installata per l'uso della mano destra o della sinistra. Per installarla, applicare del Loctite "R" (o altra colla di questo tipo) sulla filettatura dell'estensione e avvitala completamente nel foro del cane sul lato destro o sul sinistro secondo la vostra preferenza (Fig.8).

AVVISO: L'estensione del cane può svitarsi con l'uso. Verificate regolarmente che essa sia saldamente fissata al cane.

STUDIATE QUESTE ISTRUZIONE CON CURA PRIMA DI MANIPOLARE L'ARMA

Abituatvi completamente con l'arma prima di far fuoco.

AVVISO: È importante montare l'estensione del cane correttamente per evitare ogni colpo di fuoco accidentale.

MANUTENZIONE

1. Assicuratevi che la vostra carabina sia scarica prima di provare di pulirla.
2. È raccomandato al proprietario della carabina di chiedere periodicamente ad un armaiolo di verificare la sua carabina.
3. **RICORDATEVI: La ruggine è causata dalla negligenza.** Accertatevi che ogni superficie metallica sia oliata accuratamente. Per una

migliore efficienza, utilizzate l'olio Gun Oil Winchester. Dopo un'esposizione all'umidità, asciugate con cura l'anima della canna e i pezzi metallici. Applicare in seguito un nuovo strato d'olio. Se l'arma è stata a lungo esposta a pioggia, neve o nebbia salina, una pulitura e una lubrificazione più complete saranno necessarie. Questo può richiedere addirittura uno smontaggio della leva della sottoguardia e della culatta mobile.

4. A fine stagione, applicare uno strato d'olio sulla canna e sui pezzi metallici e sistemare l'arma in un luogo asciutto. Mai ostruire la canna e non mettere la vostra carabina in un astuccio di stoffa o altra materia che possa assorbire il lubrificante. Per evitare il rischio che una pressione eccessiva possa provocare eventuali ferite, non dimenticare di togliere lo strato d'olio dalla canna prima di utilizzarla di nuovo.
5. I pezzi di ricambio sono disponibili presso il vostro armaiolo Winchester. Specificate il numero del modello e il numero di serie della vostra carabina quando ordinate i pezzi.

LISTA DEI PEZZI COSTITUTIVI

- | | | | |
|----|--|----|---|
| 1 | Cursore dell'alzo | 33 | Vite di fissaggio della carcassa |
| 2 | opporto dell'alzo | 34 | Otturatore |
| 3 | Vite di fissaggio del cursore dell'alzo (2x) | 35 | Estrattore |
| 4 | Foglia dell'alzo | 36 | Vite di ritenuta dell'estrattore (2x) |
| 5 | Mirino | 37 | Espulsore |
| 5A | Vite di fissaggio del sopporto dell'alzo | 38 | Molla dell'espulsore |
| 5B | Base del mirino | 39 | Coppiglia di arresto dell'espulsore |
| 6 | Coprimirino | 40 | Percussore |
| 7 | Bussola di ritenuta del tubo serbatoio | 41 | Calcio |
| 8 | Vite della ghiera di fissaggio | 42 | Calciolo |
| 9 | Canna | 43 | Vite del calciolo (2x) |
| 10 | Tubo serbatoio | 44 | Cane |
| 11 | Pulsante delle cartucce | 45 | Molla-guida del cane |
| 12 | Molla de tubo serbatoio | 46 | Molla del cane |
| 13 | Vite del fondo del tubo serbatoio | 47 | Molla dell'arresto del grilletto |
| 14 | Fondo del tubo serbatoio | 48 | Arresto del grilletto |
| 15 | Guardamano | 49 | Tallone inferiore della carcassa |
| 16 | Bussola di ritenuta del guardamano | 50 | Camicia del cane |
| 17 | Vite della ghiera di fissaggio | 51 | Coppiglia di arresto del grilletto |
| 18 | Carcassa | 52 | Grilletto |
| 19 | Arresto di cartucce sinistro | 53 | Gancetto |
| 20 | Molla dell'elevatore | 54 | Perno del grilletto e del gancetto |
| 21 | Arresto di cartucce destro | 55 | Sottoguardia |
| 22 | Vite di arresto del perno della leva | 56 | Otturatore |
| 23 | Perno della leva dello scatto | 57 | Martello del percussore |
| 24 | Vite di ritenuta della sottoguardia | 58 | Perno di arresto del martello del percussore |
| 25 | Vite dell'arresto delle cartucce (2x) | 59 | Perno della leva dello scatto |
| 26 | Vite di otturazione (2x) | 60 | Coppiglia di bloccaggio del perno di localizzazione |
| 27 | Vite dell'elevatore | 61 | Molla del perno di localizzazione |
| 28 | Vite del cane | 62 | Perno di localizzazione |
| 29 | Vite della molla dell'elevatore | 63 | Leva dello scatto |
| 30 | Lama di copertura della molla | | |
| 31 | Vite della lama di copertura della molla | | |
| 32 | Elevatore | | |

WINCHESTER

WINCHESTER 94 RIFLE DE PALANCA DE PERCUSIÓN CENTRAL

ATENCIÓN: Apunte siempre el cañón de su rifle en una dirección que no sea peligrosa. Antes de utilizar su arma con municiones, estudie bien las presentes instrucciones. Acostúmbrase a manejar el mecanismo, el disparador, y sobre todo, sepa cómo se pone el martillo en posición de seguro y cómo se actúa sobre el retén manual del mismo.

CÓMO SE ACTÚA SOBRE EL RETÉN MANUAL DEL MARTILLO

Dirigiendo el arma en una dirección segura, empuje a fondo el pulsador del retén manual del martillo de la izquierda hacia la derecha (Fig.2), así desaparece la marca roja. Cuando esta marca roja queda visible en el costado izquierdo, el martillo está libre. El retén manual del martillo puede ser actuado cualquiera que sea la posición del martillo. Ahora, arme el rifle (posición A, Fig.3), bajando la palanca del guardamonte y volviendo a moverla hacia arriba. Para poner el martillo en la posición de seguro llamada "de medio armado", con el pulgar, mantenga firmemente el martillo, luego apriete el disparador para que el martillo abandone su posición "armado". Aparte su dedo del disparador y, suavemente, con precaución, deje bajar el martillo a su posición de seguro "de medio armado" (posición B, Fig.3).

El propósito de la posición "de medio armado" del seguro es impedir que el martillo venga a golpear el percutor cuando no se apoya en el disparador. Esta posición de seguro y el retén del martillo están previstos para evitar un disparo involuntario o accidental.

Para poder disparar, es necesario que la palanca haga presión sobre el retén del disparador (Fig.1A). Este retén no es un seguro pero asegura que el cajón del mecanismo está completamente cerrado antes del disparo de un cartucho. Sin embargo no se puede confiar en este retén para evitar un disparo accidental.

ATENCIÓN: Como en toda arma de fuego, la finalidad del mecanismo de seguro, cuando está enganchado, es impedir un disparo accidental. Sin embargo, este mecanismo no es suficiente para impedir una descarga provocada por un choque violento o la caída del arma.

IMPORTANTE: Antes de usar su rifle, limpie bien el interior del cañón y de la recámara para quitar toda huella de grasa y otras materias que podrían originar una obstrucción.

CÓMO CARGAR SU RIFLE

Siempre dispare municiones que corresponden al calibre indicado en el cañón del rifle. Antes de cargar el arma, compruebe que el cañón y la recámara están limpios, sin grasa o aceite, y sin obstrucción. La recámara puede ser alimentada colocando directamente un cartucho en ella, cuando el mecanismo está abierto (Fig.4), o transfiriendo un cartucho del almacén hacia la

recámara por medio de la palanca del guardamonte (Fig.5). En ambos casos, después de cerrar el cajón del mecanismo, ponga siempre el retén manual del martillo (Fig.2) y el martillo en la posición de seguro "de medio armado" (posición B, Fig.3).

CÓMO ALIMENTAR EL ALMACÉN

El almacén se alimenta por la ventana situada en el lado derecho del cajón del mecanismo. Estando cerrado el mecanismo, puesto el retén manual del martillo, y el martillo en la posición "de medio armado", apoye en la tapa de resorte con la extremidad de un cartucho y empújelo hacia adelante sin introducirlo completamente (Fig.5). Introduzca el cartucho siguiente de igual modo, lo que empujará el primer cartucho en el almacén. Repita esta operación con cada cartucho. Empuje completamente el último cartucho por la abertura, lo que obligará la tapa de resorte a cerrarse. No sobrepase la cabida del almacén.

PARA DISPARAR

Con un cartucho en la recámara, el retén manual del martillo puesto, el martillo en la posición de seguro "de medio armado" y su dedo a lo largo del guardamonte, coloque firmemente su pulgar en la espiga del martillo y llévelo hacia atrás, en la posición de "armado" (posición A, Fig.3). Despeje el retén manual del martillo empujándolo a fondo de la derecha hacia la izquierda (Fig.2). Su rifle está listo para dispa-

rar. Encare firmemente su arma, apunte al blanco y apriete el disparador.

Para introducir otro cartucho en la recámara, haga simplemente girar la palanca del guardamonte hacia abajo, lo que extrae y eyecta la vaina del cartucho disparado. El cierre del mecanismo va a transferir otro cartucho del almacén a la recámara, mientras dejará el martillo en la posición de "armado" (posición A, Fig.3). Al terminar el tiro, ponga siempre el retén manual del martillo (Fig.2) y, con precaución, lleve el martillo hacia adelante, en la posición de seguro "de medio armado" (posición B, Fig.3).

PARA DESCARGAR SU RIFLE

Ponga el retén manual del martillo, empujando el pulsador a fondo de la izquierda hacia la derecha (Fig.2). Después, con el arma dirigida en una dirección segura y el dedo a lo largo del guardamonte, haga girar la palanca del guardamonte hacia abajo, lo que eyecta el cartucho de la recámara. Sigue de igual modo para transferir todos los cartuchos del almacén hacia la recámara para luego eyectarlos.

IMPORTANTE: Controle visualmente el almacén y la recámara, abriendo el mecanismo para estar cierto que su arma ya no está cargada.

REGLAJE DEL ALZA

Su rifle puede ser reglado para tirar más arriba. Para esto, haga retroceder el cursor de una o varias muescas. Para disparar más abajo,

empuje el cursor hacia adelante (Fig.6).

Dando leves golpes en el pie del alza (montado en el cañón) hacia la derecha, su arma disparará más a la derecha. Para disparar más a la izquierda, golpee levemente el pie del alza hacia la izquierda.

Si es necesario, una elevación adicional puede conseguirse aflojando los dos tornillos que sujetan la plaquita del alza. Levántela o bájela, luego vuelva a apretar los tornillos. Cuide de no agrietar el acabado del arma, ni deformar el alza. Preferentemente, utilice un martillo con cabeza de latón o de material plástico.

MODELO 94 - 307, 356 ÚNICAMENTE: REGLAJE DEL ALZA

Para el reglaje vertical del tiro, basta con aflojar los dos pequeños tornillos situados en la parte atrás del alza y hacer deslizar la plaquita del alza de una o varias líneas hacia arriba para disparar más arriba, o hacia abajo para disparar más abajo. Vuelve a apretar los tornillos (Fig.7).

Para el reglaje horizontal, actúe como sigue: para disparar más a la derecha, desplace el alza hacia la derecha, dando leve martillazos en el pie del alza (Preferentemente, con un martillo de cabeza de latón o de material plástico para no agrietar o deformarlo). Para disparar más a la izquierda, actúe en sentido contrario.

INSTRUCCIONES PARA INSTALAR LA EXTENSIÓN DEL MARTILLO (Generalmente utilizada con una mira telescópica de montura baja).

La extensión del martillo puede instalarse para ser manejada con la mano derecha o izquierda. Para instalarla, ponga "Loctite R" (u otro pegamento de este tipo) en la parte roscada de la extensión y atornillela a fondo en el agujero del martillo, en el lado derecho o izquierdo, según su preferencia (Fig.8).

ADVERTENCIA: La extensión del martillo puede destornillarse en el uso. Compruebe regularmente si queda todavía sólidamente sujeta al martillo.

ESTUDIE ESTAS INSTRUCCIONES CON MUCHA ATENCIÓN ANTES DE MANEJAR SU RIFLE

Familiarícese a fondo con el arma antes de usarla.

ADVERTENCIA: Es importante montar correctamente la extensión del martillo para evitar todo disparo accidental.

MANTENIMIENTO DEL ARMA

1. Asegúrese que el arma está completamente descargada antes de limpiarla.
2. Como propietario del arma, debe mantenerla, hacerla controlar periódicamente por un armero calificado, y cambiar las piezas

desgastadas para asegurarle un buen funcionamiento.

3. **ATENCIÓN: La oxidación es descuido.** Compruebe que todas las superficies metálicas están revestidas de una capa de aceite. Después de la exposición del arma a la humedad, seque bien el ánima y todas las superficies metálicas, después úntelas con Gun Oil Winchester. Si su arma ha sido expuesta a una fuerte lluvia, a la nieve o al brumazón salino del mar, es recomendable limpiar y engrasarla más completamente, lo que deberá abarcar el desmontaje de la palanca del guardamonte y del cierre móvil.
4. A fines de la temporada, engrase el ánima del cañón y las partes metálicas, luego guarde el arma en un lugar seco. Nunca tape el cañón, y no ponga su arma en un estuche de lona o de material que pueda absorber el lubricante.
5. Las piezas de repuesto están disponibles en su armería Winchester. Especifique el número del modelo y de serie de su arma cuando pida recambios.

LISTA DE PIEZAS CONSTITUTIVAS

- | | | | |
|----|---|----|--|
| 1 | Cursor del alza | 32 | Elevador de cartucho |
| 2 | Alza | 33 | Tornillo de sujeción del cajón del mecanismo |
| 3 | Tornillo de sujeción del cursor (x2) | 34 | Cerrojo |
| 4 | Hoja del alza | 35 | Extractor |
| 5 | Guión | 36 | Tornillo de sujeción del extractor (x2) |
| 5A | Tornillo de sujeción de la base | 37 | Eyector |
| 5B | Zócalo del guión | 38 | Muelle del eyector |
| 6 | Túnel del guión | 39 | Pasador de sujeción del eyector |
| 7 | Anillo de sujeción del almacén | 40 | Percutor |
| 8 | Tornillo del anillo de sujeción | 41 | Culata |
| 9 | Cañón | 42 | Placa de protecção |
| 10 | Tubo-almacén | 43 | Parafuso da placa de protecção (x2) |
| 11 | Empujador de cartucho | 44 | Cão |
| 12 | Muelle del almacén | 45 | Guía del muelle del martillo |
| 13 | Tornillo del fondo del almacén | 46 | Muelle del martillo |
| 14 | Fondo del almacén | 47 | Resorte del retén del disparador |
| 15 | Guardamano | 48 | Retén del disparador |
| 16 | Anillo de sujeción del guardamano | 49 | Cola inferior del cajón del mecanismo |
| 17 | Tornillo de sujeción del anillo | 50 | Manguito del martillo |
| 18 | Cajón del mecanismo | 51 | Pasador del disparador |
| 19 | Guía-cartucho izquierdo | 52 | Disparador |
| 20 | Resorte del elevador de cartucho | 53 | Fiador |
| 21 | Guía-cartucho derecho | 54 | Eje del disparador y del fiador |
| 22 | Tornillo del eje de la palanca de armar | 55 | Guardamonte |
| 23 | Eje de la palanca de armar | 56 | Cerrojo |
| 24 | Tornillo de sujeción del guardamonte | 57 | Martillo del percutor |
| 25 | Tornillo de la guía-cartucho (x2) | 58 | Pasador del martillo del percutor |
| 26 | Tornillo de obturación (x2) | 59 | Eje de la palanca de armar |
| 27 | Tornillo del elevador de cartucho | 60 | Pasador de bloqueo del índice |
| 28 | Tornillo del martillo | 61 | Muelle de la cabeza-índice |
| 29 | Tornillo del resorte del elevador de cartucho | 62 | Cabeza-índice |
| 30 | Cuchara | 63 | Palanca de armar |
| 31 | Tornillo de la cuchara | | |

WINCHESTER 94 CARABINA COM ALAVANCA A PERCUSSÃO CENTRAL

ATENÇÃO: Aponte sempre o cano da sua carabina numa direcção sem perigo. Antes de utilizar munições conheça completamente suas instruções. Se habitue a manipular o mecanismo, o gatilho, e sobretudo, aprenda a colocar o cão na posição travada e como ajustar o retentor manual do cão.

COMO UTILIZAR O RETENTOR MANUAL DO CÃO

A arma estando apontada numa direcção segura, coloque o retentor manual do cão empurrando totalmente o propulsor da direita para a esquerda (Fig.2), fazendo desde modo desaparecer o sinal vermelho. Quando o sinal vermelho está visível do lado esquerdo, o cão está livre. A retentor manual do cão pode ser colocado qualquer que seja a posição do cão. Agora, arme a carabina (posição A, Fig.3) baixando a alavanca do guarda-mato e empurrando-o para cima. Para colocar o cão em posição na posição de trava "semiarmado", mantenha primeiro o cão firmemente com o polegar, depois aperte o gatilho para soltar o cão da sua posição armada. Retire em seguida o dedo do gatilho e lentamente e com precaução, deixe o cão baixar para a posição de trava de "semiarmado" (posição B, Fig.3).

A posição de trava de "semiarmado" tem por

objectivo impedir o cão de bater o percutor quando não se aperta sobre o gatilho. Esta posição de segurança assim como o retentor manual do cão estão previstas para evitar disparo involuntário ou accidental.

Para poder atirar, é necessário que a alavanca aperte sobre o retentor do gatilho (Fig.1A). Este retentor não é uma trava, mas assegura que a culatra está completamente fechada antes que um cartucho seja disparado. Não conte porém sobre este retentor para evitar um disparo accidental.

ATENÇÃO: Como em toda arma de fogo, o mecanismo de trava, desde que está colocado, tem por objectivo impedir um disparo accidental. No entanto, este mecanismo não é suficiente para impedir uma descarga causada por um choque violento ou pela queda da sua carabina.

IMPORTANTE: Antes de utilizar a sua carabina, limpe bem o interior do cano e da câmara para retirar as marcas de lubrificante e outras matérias que possam causar uma obstrução.

COMO CARREGAR A SUA CARABINA

Utilize sempre munições correspondendo ao calibre que está indicado sobre o cano da carabina. Antes de carregar a carabina, assegure-se que o cano e a câmara estão limpos, sem lubrificante, nem óleo, e sem obstrução. A câmara pode ser carregada colocando directamente um cartucho desde que o mecanismo esta aberto (Fig.4), ou transferindo na câmara com a ajuda da alavanca do guarda-mato um cartucho do

tubo-carregador (Fig.5). Nos dois casos, após terminada a acção, coloque sempre o retentor manual do cão (Fig.2) e coloque o cão na posição de trava de "semiarmado" (posição B, Fig.3).

PARA CARREGAR O TUBO-CARREGADOR

O tubo-carregador se carrega pela abertura sobre o lado direito da carcaça. O mecanismo estando fechado, o retentor manual do cão colocado, e o cão na posição travada "semiarmado" aperte sobre a tampa com mola com a ponta do cartucho, e empurre-o para a frente sem o introduzir completamente (Fig.5). Introduza o cartucho seguinte da mesma forma, o que empurra o primeiro cartucho no tubo-carregador. Repita esta operação com cada cartucho. Empurre completamente o último cartucho pela abertura, o que obrigará a tampa com mola fechar-se. Não ultrapasse a capacidade do tubo-carregador.

PARA ATIRAR

Um cartucho na câmara, o retentor manual do cão accionado, o cão na posição travada "semiarmado" e o seu dedo ao longo do guarda-mato, coloque o seu polegar firmemente sobre a espiga do cão e puxe-o para trás na posição armada (posição A, Fig.3). Solte o retentor manual do cão empurrando-o totalmente da direita para a esquerda (Fig.2). A sua carabina está pronta para atirar. Apoie firmemente a sua

carabina vise o alvo e aperte o gatilho.

Para colocar um outro cartucho dentro da câmara, gire simplesmente a alavanca do guarda-mato para baixo, o que extrai e ejecta a cápsula do cartucho que se acaba de disparar. A fechadura do mecanismo vai transferir um outro cartucho do tubo-carregador para a câmara, mesmo deixando o cão na posição armada. (posição A, Fig.3). Quando se termina de atirar, coloque sempre o retentor manual do cão (Fig.2) e mova o cão com precaução para a frente na posição de trava de "semiarmado", posição B, (Fig.3).

PARA DESCARREGAR A SUA CARABINA

Coloque o retentor manual do cão puxando-o totalmente a barra da esquerda para a direita (Fig.2). Em seguida, a carabina estando apontada numa direcção sem perigo e o seu dedo ao longo do guarda-mato, gire a alavanca do guarda-mato para baixo, ejecte o cartucho da câmara. Continue da mesma maneira para transferir todos os cartuchos do tubo-carregador para a câmara para ejectar-los em seguida.

IMPORTANTE: Verifique visualmente o tubo-carregador e a câmara abrindo o mecanismo para estar certo que a sua carabina não está carregada.

REGULAGEM DA ALÇA

A sua arma pode ser regulada para atirar mais alto recuando o cursor de um ou varios

entalhes. Para atirar mais baixo empurre o cursor para a frente. (Fig.6).

Batendo ligeiramente sobre a base da alça (montada sobre o cano) para a direita, se fará atirar a sua carabina mais a direita. Para atirar mais a esquerda, bata ligeiramente sobre a base da alça para a esquerda.

Se necessário, uma elevação suplementar pode ser obtida desapertando os dois parafusos que fixam o suporte da alça. Levante ou baixe-a, depois aperte os parafusos. Com o cuidado de não arranhar o acabamento da sua carabina, nem deformar a alça. Utilize de preferência um martelo de latão ou de plástico.

MODELO 94 - 307, 356 UNICAMENTE REGULAGEM DA ALÇA

Para a regulagem vertical do tiro basta desapertar os dois pequenos parafusos situados atrás da alça e empurrar o suporte da alça de uma ou varias linhas para cima para atirar mais alto; ou para baixo para atirar mais baixo. Aperte os parafusos (Fig.7). Para a regulagem horizontal faça da seguinte maneira: para atirar mais a direita, desloque a alça para a direita dando pequenos golpes de martelo sobre a base da alça (utilize de preferência um martelo de plástico ou de latão para não a arranhar ou a deformar). Para obter um tiro mais para a esquerda, proceda no sentido contrário.

INSTRUÇÕES PARA INSTALAR A EXTENSÃO DO CÃO

(Geralmente utilizado com uma alça de mira em montagem baixa).

A extensão do cão pode ser instalada para o manejo da mão direita ou da mão esquerda. Para instalar, ponha "Loctite"® "R" (ou outra cola deste tipo) sobre a rosca de extensão e aperte-a totalmente dentro do orifício do cão do lado direito ou do lado esquerdo, segundo a sua preferência. (Fig.8).

AVISO: A extensão do cão pode se desapertar pelo desgaste. Verifique regularmente se a mesma está solidamente fixada ao cão.

CONHEÇA ESTAS INSTRUÇÕES COM ATENÇÃO ANTES DE MANEJAR A ARMA

Acostume-se completamente com a sua arma antes de atirar.

AVISO: É importante de montar a extensão do cão correctamente para impedir qualquer disparo acidental.

MANUTENÇÃO DA ARMA

1. Assegure-se que a sua carabina está completamente descarregada antes de começar a limpeza.
2. Como proprietário da arma, se deve realizar sua manutenção, fazer-la verificar periodicamente por um armeiro qualificado, e trocar

as peças usadas, para assegurar o bom funcionamento.

3. **ATENÇÃO ! Ferrugem, é negligência.** Assegure-se que todas as superfícies metálicas estão recobertas duma camada de óleo. Após exposição da carabina a humidade, seque bem a arma e as superfícies metálicas, depois lubrifique com "Gun Oil Winchester". Se a arma foi exposta a uma forte chuva, e à neve, ou aos chuviscos salinos do mar, se recomenda de limpar-la e de lubrificar-la completamente, o que incluirá a desmontagem da alavanca do guarda-mato e da culatra móvel.
4. No fim da estação, lubrifique o cano e as partes metálicas, depois guarde a arma num lugar seco. Nunca tape o cano, e não coloque a sua espingarda dentro dum estojo de estofa ou um material podendo absorver o lubrificante.
5. As peças de recâmbio estão disponíveis no seu armeiro Winchester. Especifique o número do modelo e o número de série da sua carabina quando pedir peças.

LISTA DAS PEÇAS EXISTENTES

- | | | | |
|----|---|----|---|
| 1 | Cursor de alça | 31 | Parafuso de colher |
| 2 | Sede de alça | 32 | Transportador |
| 3 | Parafuso de fixação do cursor (x2) | 33 | Parafuso de fixação da armação |
| 4 | Folha de alça | 34 | Fecho da culatra |
| 5 | Ponto de mira | 35 | Extractor |
| 5A | Parafuso de fixação da sede | 36 | Parafuso de fixação do extractor (x2) |
| 5B | Sede do ponto de mira | 37 | Ejector |
| 6 | Protecção do ponto de mira | 38 | Mola do ejector |
| 7 | Anel de fixação do carregador | 39 | Chaveta de tope do ejector |
| 8 | Parafuso do anel de fixação | 40 | Percutor |
| 9 | Cano | 41 | Coronha |
| 10 | Dispositivo-carregador | 42 | Placa de protecção |
| 11 | Propulsor de cartucho | 43 | Parafuso da placa de protecção (x2) |
| 12 | Mola do carregador | 44 | Cão |
| 13 | Parafuso de fundo do carregador | 45 | Guia da mola do cão |
| 14 | Fundo do carregador | 46 | Mola do cão |
| 15 | Guarda-mão | 47 | Mola do bloqueador do gatilho |
| 16 | Anel de fixação do guarda-mão | 48 | Bloqueador do gatilho |
| 17 | Parafuso de fixação do anel | 49 | Cauda inferior da carcaça |
| 18 | Carcaça | 50 | Luva do cão |
| 19 | Guia-cartucho esquerdo | 51 | Lingueta de tope do gatilho |
| 20 | Mola do transportador | 52 | Gatilho |
| 21 | Guia-cartucho direito | 53 | Mola de fechadura |
| 22 | Parafuso de tope do eixo da alavanca de armamento | 54 | Eixo do gatilho e chaveta |
| 23 | Eixo da alavanca de armamento | 55 | Protector do gatilho |
| 24 | Parafuso de fixação do protector do gatilho | 56 | Fecho |
| 25 | Parafuso do guia-cartucho (x2) | 57 | Martelo do percutor |
| 26 | Parafuso de obturação (x2) | 58 | Lingueta de tope do martelo do percutor |
| 27 | Parafuso do transportador | 59 | Eixo da alavanca de armamento |
| 28 | Parafuso do cão | 60 | Chaveta de fixação da cabeça de divisão |
| 29 | Parafuso da mola do transportador | 61 | Mola de cabeça de divisão |
| 30 | Colher | 62 | Cabeça de divisão |
| | | 63 | Alavanca de armamento |

WINCHESTER

NOTES

NOTES

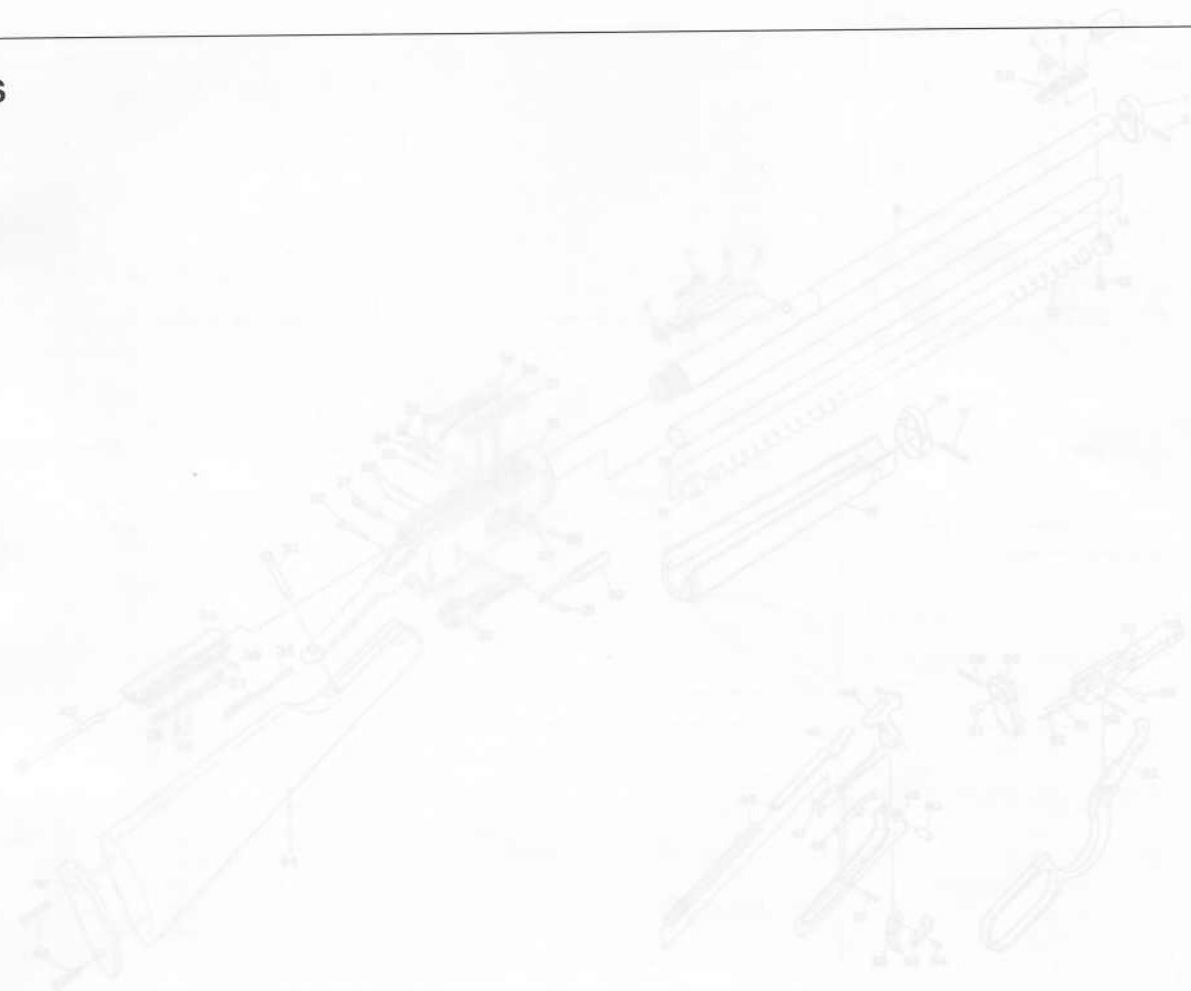

NOTES

1. *Atenção* - para assegurar o bom funcionamento.
2. **ATENÇÃO / Ferramentas:** É necessária. Amareixe-se com óleo de lubrificantes metálicos sobre as bobinas desta camada de óleo. Após expansão da câmara a nucaçada, espalhe bem a óleo e as superfícies metálicas, depois lubrifique com "Gun Oil Winchester". Se a arma foi exposta a uma temperatura alta, é à noite, ou com chuveiros salinos do mar, ao momento de limpá-la e de lubrificá-la completamente, o que inclui a desmontagem da alavanca do guarda-moto e do cilindro móvel.
3. No fim de sessão, lubrifique o cano e as partes metálicas, depois guarde a arma num lugar seco. Nunca tope o cano, a não ser que possa escapar vapor dum estalo de estalo ou um ruído quando apertar o mecanismo.
4. As peças de recambio estão disponíveis na loja armaria Winchester. Especificar o número do modelo e o número de série da sua arma quando pedir peças.

LISTA DAS PEÇAS EXISTENTES

NOTES

1	Cabo do cano	31	Ferrinho de culatra
2	Sede do alça	32	Transportador
3	Parafuso de fixação do motor (A2)	33	Parafuso de fixação do transportador
4	Folha do alça	34	Folha do pistão
5	Ponto de mira	35	Extractor
5A	Parafuso de fixação do motor	36	Parafuso de fixação do extractor (A2)
6B	Sede do ponto de mira	37	Ejector
6	Projeção do ponto de mira	38	Mola do sector
7	Anel de fixação do carregador	39	Chave de fenda do sector
8	Parafuso do anel de fixação	40	Percurso
9	Carro	41	Comarilha
10	Dispositivo-carregador	42	Placa de ponteiro
11	Populador de cartuchos	43	Parafuso de fixação do ponteiro (A2)
12	Mola do carregador	44	Cão
13	Família de fundo do carregador	45	Guia de mola do cão
14	Fundo do carregador	46	Mola do cão
15	Guarda-moto	47	Mola do mecanismo do gatilho
16	Anel de fixação do guarda-moto	48	Bloqueador do pistão
17	Parafuso de fixação do anel	49	Chave inferior do cartucho
18	Cartucho	50	Linha do cão
19	Guia-cartucho seguinte	51	Lingote do topo do gatilho
20	Mola do transportador	52	Gatilho
21	Guia-cartucho traseiro	53	Mola de lubrificação
22	Parafuso de topo do pistão do mecanismo de armamento	54	Limbo do gatilho e chave
23	Eixo de alavanca de armamento	55	Projeção do gatilho
24	Parafuso de fixação do pistão do gatilho	56	Placa
25	Parafuso do guia-cartucho (A2)	57	Mantido do percurso
26	Parafuso de fixação (A2)	58	Eixo de alavanca de armamento
27	Chave do transportador	59	Chave de fixação do cartucho de disparo
28	Parafuso do cão	60	Mola do câmbio de disparo
29	Parafuso do mola do transportador	61	Cartucho de disparo
30	Culatra	62	Alavanca de armamento

WINCHESTER



BW FRANCE S.A.

18, rue S. Allende
Z.I. de Molina-la-Chazotte
F - 42350 LA TALAUDIÈRE
FRANCE
Tél: 33/77.47.62.00
Fax: 33/77 47.52.52

BW (UK) Ltd

37D, Milton Park
ABINGDON, OXON
OX 14 4RT
UNITED-KINGDOM
Tél: 44/235/83.39.39
Fax: 44/235/83.12.57

BROWNING SPORTS ITALIA SRL

Via Concordia, 11
I - 20094 ASSAGO (MILANO)
ITALIE
Tél: 39/2/45.70.26.95 & 98
Fax: 39/2/45.70.26.97

BW SPORTS-VERTRIEBS GmbH

Allscheid, 7
D - 40883 RATINGEN
ALLEMAGNE
Tél: 49/21.02.96.870
Fax: 49/21.02.96.87.20

BROWNING S.A. - Parc Industriel des Hauts-Sarts, 36 Avenue 52 - B-4040 HERSTAL (BELGIQUE)

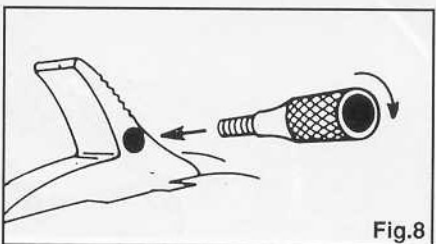
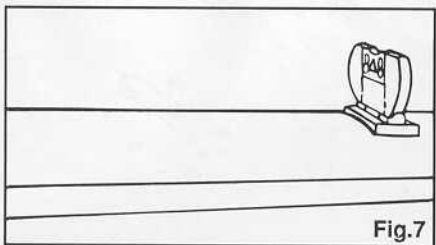
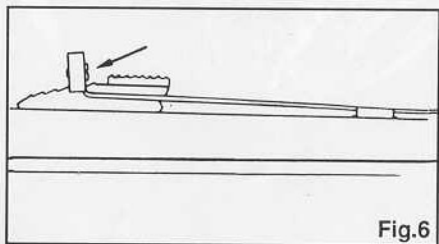
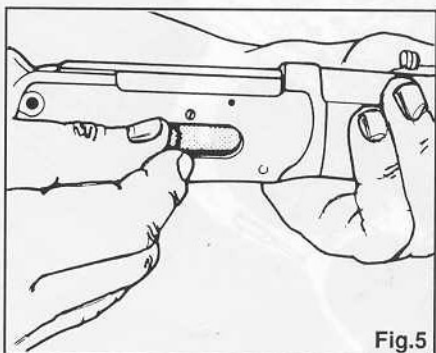
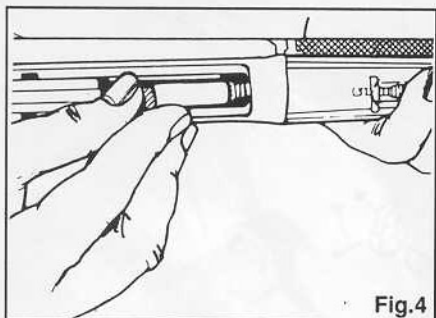
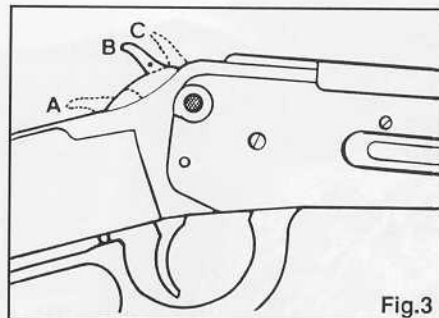
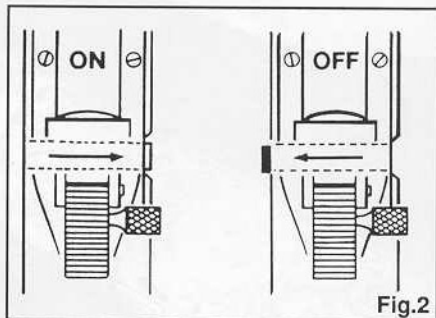
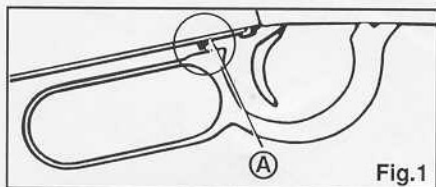

WINCHESTER
RIFLES AND SHOTGUNS

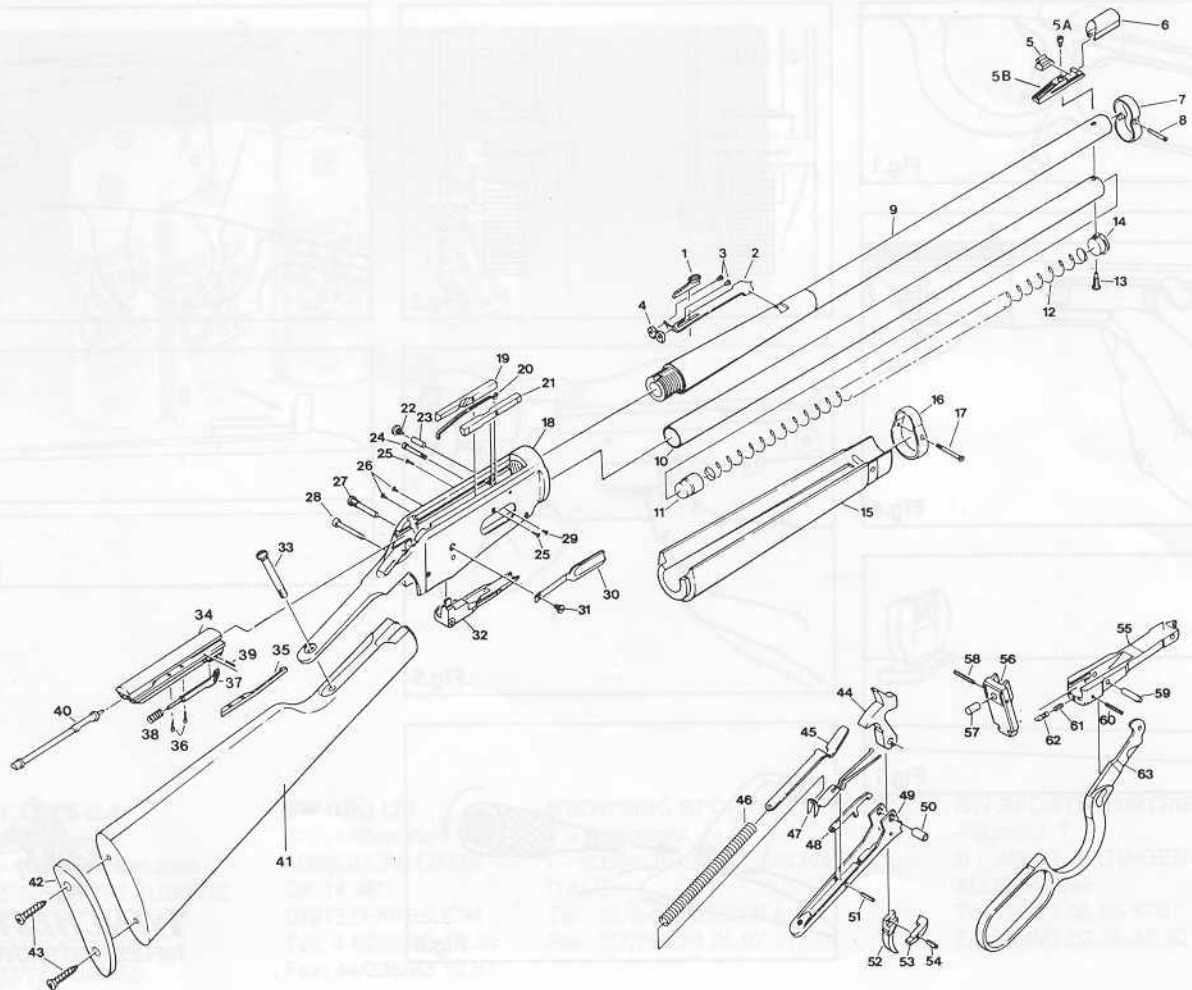

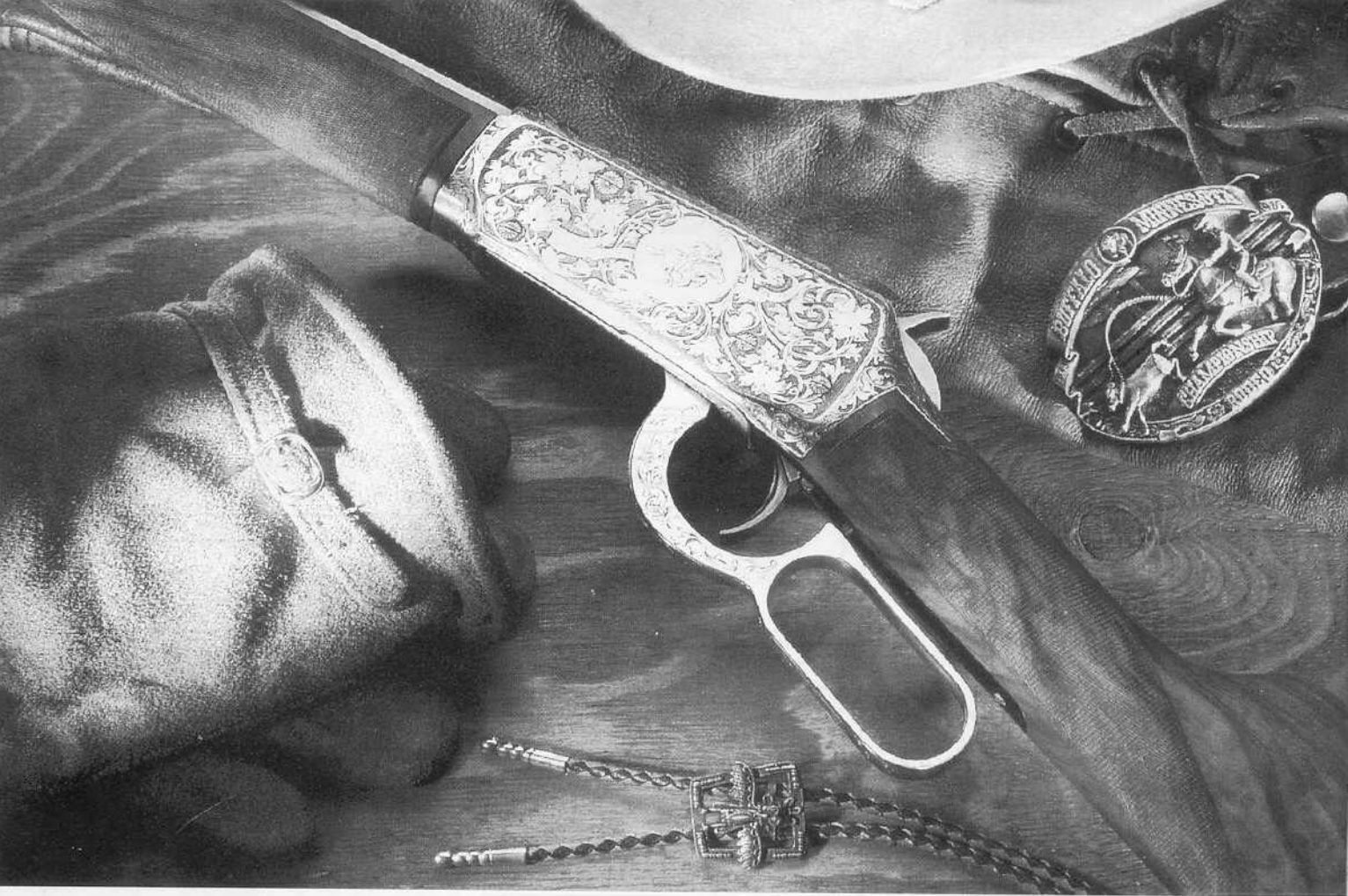

BROWNING S.A. – Parc Industriel des Hauts-Sarts, 3e Avenue 25 – B-4040 HERSTAL (BELGIQUE)